

diateh.hr

KATALOGALATA
2023

SADRŽAJ

4	DISKOVI ZA PODNE REZAČE
4	DISKOVI ZA ZIDNE REZAČE
6	DISKOVI ZA STOLNE REZAČE
7	DISKOVI ZA KUTNE BRUSILICE
8	DISKOVI ZA MOSNE I KONZOLNE FREZE
9	KRUNE ZA BUŠILICE S JEZGROM
10	KRUNE ZA BUŠILICE S JEZGROM - S PRSTENASTIM SEGMENTOM
12	KRUNE ZA BUŠILICE S JEZGROM - PRSTENASTE, VAKUMSKE, GALVANSKE, SUHO
14	KRUNE I DISKOVI S TVRDIM METALOM
15	DIMENZIJE NAVOJNIH SISTEMA ZA DUBINSKO BUŠENJE
16	CJENIK NAVOJNIH KRUNA S DIJAMANTNOM IMPREGNACIJOM (SINTEROVANE)
17	CJENIK NAVOJNIH KRUNA S POVRŠINSKI UGRAĐENIM DIJAMANTOM
18	CJENIK NAVOJNIH KRUNA S TVRDIM METALOM I ČISTAČEM
19	CJENIK DODATNE OPREME ZA NAVOJNE SISTEME
19	REDUKCIJE ZA KRUNE
20	GALVANSKI ALATI ZA BRUŠENJE, REZANJE I POLIRANJE
21	VAKUMSKI LOTANI ALATI ZA BRUŠENJE, REZANJE I POLIRANJE
22	DIJAMANTNI BRUSEVI
23	DIJAMANTNI BRUSEVI ZA KUTNE BRUSILICE I RUČNE POLIRKE
26	DIJAMANTNI BRUSEVI S PCD ILI TVRDIM METALOM
27	BRUSEVI ZA STROJNO BRUŠENJE BETONA
30	DIJAMANTNI BRUSEVI ZA STROJNO BRUŠENJE I POLIRANJE GRANITA I MRAMORA - METALNO VEZIVO
32	DIJAMANTNI BRUSEVI ZA STROJNO BRUŠENJE I POLIRANJE GRANITA I MRAMORA - PLASTIČNO VEZIVO
34	RAVNI FREZERI ZA MOSNE I KONZOLNE FREZE TE PODNE REZAČE
35	PROFILNI FREZERI ZA MOSNE I KONZOLNE FREZE
36	FREZERI
38	DIJAMANTNA SAJLA ZA REZANJE
40	RUČNI ALATI OD KOVANOG ČELIKA
43	RUČNI ALATI S TVRDIM METALOM
44	PNEUMATSKI ALATI S TVRDIM METALOM - ŠTOKANJE
46	RUČNI ALATI S TVRDIM METALOM - ŠTOKANJE
47	ŠTOKERSKE PLOČE
50	OSTALA OPREMA
53	UPUTSTVA ZA RAD S DISKOVIMA ZA REZANJE
54	UPUTSTVA KOD PROBLEMA S DISKOVIMA ZA REZANJE



BETON TURBO

Opis: Laserski vareni segmenti visine 10 mm.
Turbo segment na disku omogućuje bolje hlađenje
Namjena: Za sve vrste betona i armiranog betona, motori male do srednje snage. Univerzalna primjena

Ø 300 mm	Ø 350 mm	Ø 400 mm	Ø 450 mm	Ø 500 mm	Ø 550 mm
102,73 €	125,82 €	167,77 €	214,37 €	260,97 €	334,95 €
Ø 600 mm	Ø 650 mm	Ø 700 mm	Ø 750 mm	Ø 800 mm	
414,75 €	521,93 €	629,12 €	722,02 €	834,17 €	

BETON ECO

Opis: Segmenti sinterovani na disk (300-400 mm), segmenti lotani (450-900 mm), omogućuju brzo rezanje
Standardne trajnosti za manje radove, jako povoljne cijene
Namjena: Za sve vrste betona i građevinskog materijala

Ø 300 mm	Ø 350 mm	Ø 400 mm
56,39 €	75,73 €	104,85 €

**BETON H12
BETON ARXX**

Opis: Laserski vareni segmenti visine 12 mm maksimalne koncentracije dijamanta
Arxx izvedbe optimalne raspodjele dijamanta
Ekstremna trajnost uz maksimalnu brzinu rezanja
Odličan omjer cijene i performansi
Namjena: Za sve vrste betona i jako armiranog betona, za zahtjevne građ. radove, motori srednje i velike snage



	Ø 350 mm	Ø 400 mm	Ø 450 mm	Ø 500 mm
H12	172,43 €	212,52 €	267,96 €	378,00 €
ARXX	168,70 €	216,30 €	259,70 €	333,20 €
	Ø 600 mm	Ø 650 mm	Ø 700 mm	Ø 800 mm
H12	602,91 €	738,05 €	883,58 €	1.164,24 €

ASFALT ECO

Opis: Segmenti sinterovani na disk (300-400 mm), segmenti lotani (450-900 mm), brzo rezanje, smanjene trajnosti za manje radove, jako povoljne cijene
Namjena: Za sve vrste asfalta i svježeg betona

Ø 300 mm	Ø 400 mm
79,22 €	145,64 €
Ø 350 mm	
104,85 €	

ASFALT

Opis: Laserski vareni segmenti visine 10 mm
Sa kosim zaštitnim segmentom (čistač)
Namjena: Univerzalne primjene, za sve vrste asfalta
Za motore male do srednje snage

Ø 300 mm	Ø 350 mm	Ø 400 mm	Ø 450 mm
107,18 €	137,48 €	177,08 €	228,34 €
Ø 500 mm	Ø 550 mm	Ø 600 mm	Ø 650 mm
312,23 €	378,84 €	448,14 €	535,92 €
Ø 700 mm	Ø 750 mm	Ø 800 mm	
634,09 €	785,40 €	981,75 €	

ASFALT H15

Opis: Laserski vareni segmenti visine 15 mm
Sa kosim zaštitnim segmentom (čistač)
Jako robustan i izdržljiv disk velike trajnosti i odličnog omjera cijene i performansi
Namjena: Za sve vrste asfalta, za zahtjevne građ. radove
Za motore srednje i velike snage

Ø 300 mm	Ø 350 mm	Ø 400 mm
212,52 €	284,13 €	354,59 €
Ø 450 mm	Ø 500 mm	Ø 600 mm
496,65 €	576,35 €	785,40 €
Ø 650 mm	Ø 700 mm	Ø 800 mm
776,16 € H10	905,52 € H10	1.155,00 € H10

DISKOVI ZA ZIDNE REZAČE



**BETON WS 7,5 - 15 KW
BETON WS 15 - 20 KW
BETON WS 20 - 25 KW**

Opis: Laserski vareni segmenti visine 10/12 mm
Vrste segmenta ovisno o snazi stroja te vrsti betona, turbo segment ili laser segment
Dijamant tretiran titanom za velike brzine rezanja uz dugu trajnost
Namjena: Za amirani beton svih vrsta: eruptivac, pješćar, krečnjak

Ø 614 mm	Ø 664 mm	Ø 714 mm
623,70 €	722,33 €	792,23 €
Ø 814 mm	Ø 908 mm	Ø 1014 mm
932,03 €	1.304,85 €	1.444,65 €
Ø 1208 mm	Ø 1306 mm	Ø 1406 mm
1.986,60 €	2.143,60 €	2.356,20 €
Ø 1506 mm	Ø 1606 mm	
2.956,80 €	3.372,60 €	

MRAMOR

Opis: Kontinuiran segment (Ø200 - Ø350)
Segmentiran H10 mm, standardno tijelo (Ø700 - Ø900),
Jako precizan rez (također na glazuri) bez otvora,
0,8 - 4 kW,
Namjena: Sve vrste mramora, vapnenca, keramika,
klinkera, aluminij oksida, umjetnih materijala

Ø 200 mm	Ø 230 mm	Ø 250 mm
55,44 €	64,68 €	76,23 €
Ø 300 mm	Ø 350 mm	Ø 700 mm
129,36 €	161,70 €	407,72 €
Ø 900 mm		
669,90 €		

BETON ARXX - STOLNI REZAČI

Ø 300 mm	Ø 350 mm
137,90 €	168,70 €

BETON TURBO

Opis: Turbo segment, laserski vareni 10 mm visine, brz i povoljan disk, 2-5,5 kW
Namjena: Betonske kocke rubnjaci, armirani beton, cigla, crijep, klinker

Ø 115 mm	Ø 125 mm	Ø 180 mm
30,03 €	34,65 €	56,13 €
Ø 230 mm	Ø 300 mm	Ø 350 mm
81,55 €	102,73 €	125,82 €

BETON ARXX

Opis: Optimalna raspodjela dijamenta, ekstremna trajnost te maksimalna brzina rezanja, visina seg. 12 mm, laserski vareni seg., odličan omjer cijene i performansi
Namjena: Sve vrste betona i jako armiranog betona, za zahtjevnije građ. radove

Ø 115 mm	Ø 125 mm	Ø 230 mm
37,80 €	39,90 €	77,00 €

BETON ECO - STOLNI REZAČI

Opis: Segmenti sinterovani na disk, ravna i turbo izvedba segmenta, brzog rezanja, standardne trajnosti, za manje radove, jako povoljne cijene
Namjena: Sve vrste građevinskog materijala i betona

Ø 300 mm	Ø 350 mm
56,39 €	75,73 €

BETON ECO - KUTNE BRUSILICE

Ø 115 mm	Ø 125 mm	Ø 150 mm	Ø 178 mm	Ø 230 mm
11,66 €	13,98 €	20,97 €	30,29 €	39,55 €

DISK ZA REZANJE I BRUŠENJE / OBLIKOVANJE GRANITA I BETONA

Opis: Jako robusna izvedba s bočnim dijamantrnim kontinuiranim segmentom

Ø 115 mm	Ø 230 mm
66,99 €	159,61 €

UNI

Opis: Kontinuirani segment izvedbe, 0,8-4 kW
Namjena: Gres, keramika, keramika svih vrsta, elektro izolacije, vapnenac, mramor, staklo (grubi rez)

Ø 115 mm	Ø 125 mm	
16,31 €	23,30 €	
Ø 230 mm	Ø 200 mm	Ø 250 mm
58,25 €	54,29 €	69,90 €
Ø 300 mm	Ø 350 mm	
108,57 €	123,59 €	

DIJAMANTNI DISK Ø105 PREMIUM

Opis: Segment visine 10 mm produžuje trajnost diska
Dodatni otvori povećavaju hlađenje tijela
Namjena: BRZO REZANJE - GRESA, TVRDE KERAMIKE, MRAMORA, GRANITA STAKLA i sl. Disk ostavlja precizan rez bez lomova materijala.

Ø 105 mm
23,30 €

PROFI UNI / VAFER* - STOLNI REZAČI I KUTNE BRUSILICE

Opis: Kontinuirani segment turbo izvedbe, jako brzo i precizno rezanje
Namjena: Gres, granit, keramika, tvrdi materijali keramika svih vrsta, elektro izolacije, vapnenac, mramor, staklo, sve vrste mozaika

Ø 115 mm	Ø 125 mm	Ø 150 mm	Ø 180 mm	Ø 200 mm
30,29 €*	33,79 €	43,89 €	53,59 €	64,08 €
Ø 230 mm	Ø 250 mm	Ø 300 mm	Ø 350 mm	
92,04 €	102,52 €	143,30 €	161,94 €	

*vafer samo u izvedbi Ø115 mm

DIJAMANTNI DISK ZA ARMIRANI BETON, ŽELJEZO I GUS

Namjena: Za rezanje zahtjevnih površina kao što su armirani betoni, željezo i gus.
Opis: S rupama kao dodatnim sistemom hlađenja samoga alata

Ø 115 mm	Ø 230 mm
66,99 €	158,24 €

GRANIT

Opis: Turbo segment s bočnim pojačanjima, brzo rezanje seg., 10 mm visok, 2-4 kw
Namjena: Sve vrste granita, betonski proizvodi, tvrdi građevinski materijali, crijep

Ø 300 mm	Ø 350 mm
174,75 €	209,71 €

GRANIT

Opis: Turbo segment s bočnim pojačanjima, brzo rezanje, seg. 10 mm visok
Namjena: Sve vrste granita, prirodni kamen, betonski proizvodi, tvrdi građevinski materijali

Ø 115 mm	Ø 125 mm	Ø 150 mm	Ø 180 mm	Ø 230 mm
32,62 €	40,77 €	55,92 €	75,08 €	93,21 €
*43,10 €	*45,43 €			*108,35 €

*S aluminijском prirubnicom

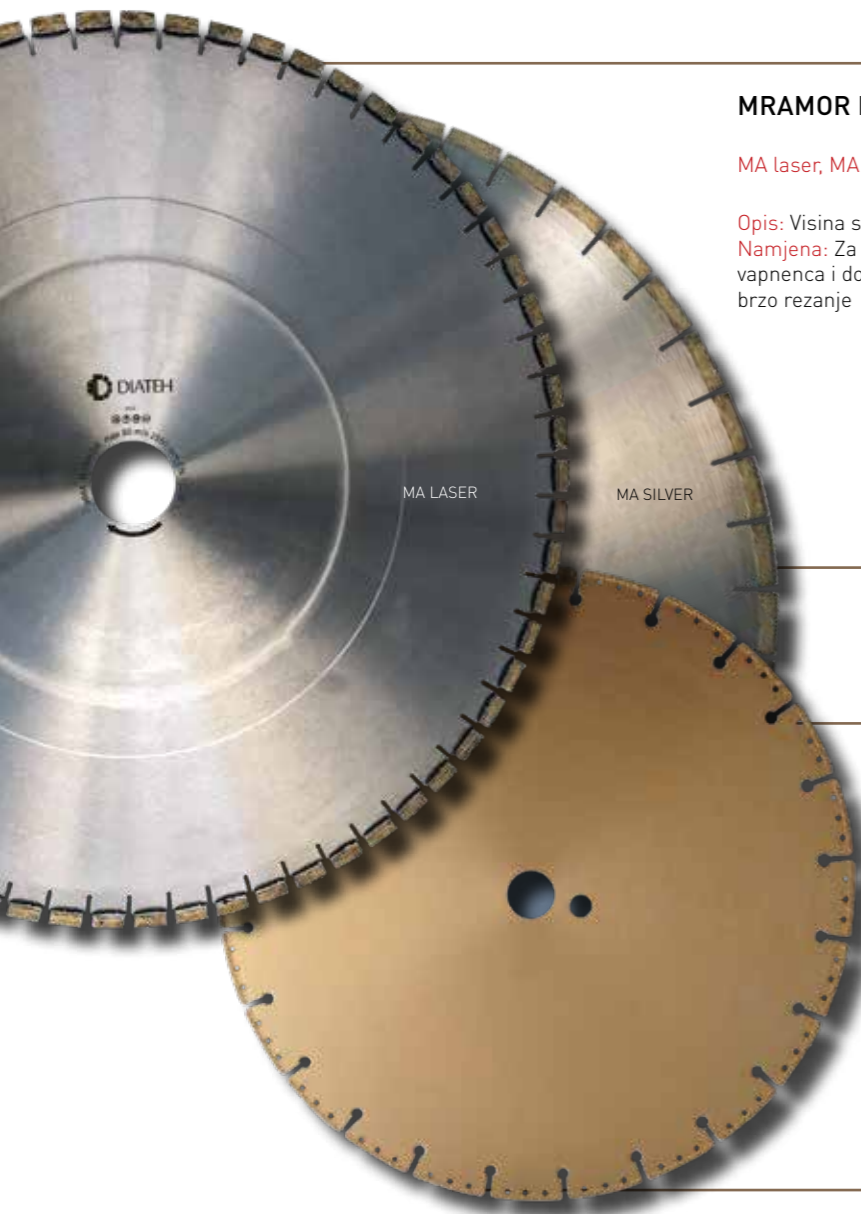

MRAMOR PREMIUM

MA laser, MA silver

Opis: Visina segmenta 10 mm
Namjena: Za sve vrste mramora, vapnenca i dolomita, precizno i brzo rezanje

	bešumno tijelo	standard tijelo
Ø 300	121,28 €	88,94 €
Ø 350	138,60 €	99,33 €
Ø 400	176,71 €	133,98 €
Ø 450	229,85 €	168,63 €
Ø 500	273,74 €	191,73 €
Ø 600	369,60 €	269,12 €
Ø 700	599,45 €	407,72 €
Ø 800	870,87 €	522,06 €
Ø 900	1.126,13 €	658,35 €
Ø 1000	1.394,56 €	757,68 €
Ø 1200	1.824,90 €	1.012,94 €
Ø 1400	2.412,80 €	1.381,38 €
Ø 1600	3.194,73 €	1.804,11 €

MA SILVER - segmenti lotani srebrom
MA LASER - segmenti vareni laserom



DISK VAKUMSKI LOTANI - RESCUE

Opis: Moguće rezanje bez vode
Namjena: Za rezanje prvenstveno mramora
Moguće rezanje i drugih materijala npr. PVC, stakloplastika, guma, staklo, drvo, granit, gres, keramika, gus
U materijalima kao što je staklo granit i gres smanjene trajnosti

Ø 350 mm x 20 mm
152,62 €

GRANIT PREMIUM - BEŠUMNO TIJELO

G4 silver, G4 laser, G4 arxx

Opis: Visina segmenta 20 mm i 12 mm

Ø 314 mm	Ø 364 mm	H20 Ø 330 mm	H20 Ø 380 mm	H20 Ø 400 mm	H20 Ø 430 mm	H20 Ø 480 mm	
188,74 €	217,86 €	209,71 €	229,51 €	230,67	291,06 €	332,64 €	
H20 Ø 500 mm	H20 Ø 530 mm	H20 Ø 630 mm	H20 Ø 730 mm	H20 Ø 830 mm	H20 Ø 924 mm	H20 Ø 1030 mm	H20 Ø 1224 mm
337,86 €	410,03 €	553,39 €	765,77 €	1.039,50 €	1.256,64 €	1.588,13 €	2.136,75 €



DIJAMANT TITAN - dijamant u segmentu tretiran titanom kako bi se duže zadržao u vezivu segmenta. Rezultat toga je brže bušenje armature u betonu i veća trajnost

VEZIVO SPEED CUT - ovo vezivo je prilagođeno jako brzom rezanju

KROVNI SEGMENT - vrh segmenta je špicast što omogućuje brži ulaz u beton bez bočnih vibracija

VEZIVO LONG LIFE - ovo vezivo osigurava ekstremno dugu trajnost krune [potrebna veća snaga stroja kako bi se zadržala velika brzina bušenja]

SEGMENTI VARENI LASEROM - osigurana maksimalna čvrstoća spoja dijamantnog segmenta i tijela krune što dolazi do izražaja kod zaglavlivanja krune vibracija različitih uzroka te kod pregrijavanja zbog nedostatka vode

Moguća isporuka krune s bilo kojom radnom dužinom do 400 mm, iznad 400 mm se dodatno obračunava cijena. Posebni promjeri su također isporučivi.

REPARACIJA POTROŠENIH KRUNA
Kruna se skraćuje 5-10 cm, lotaju se novi segmenti, brusi i pjeskari
Cijena reparirane krune= -20 % od cijene nove krune
Ponudene krune su sa segmentima najnovije tehnologije koja im omogućuje najbolje rezultate namijenjene profesionalcima.

Ø mm cijena **DRILL B**

Ø 42	71,00 €
Ø 46	81,55 €
Ø 52	88,55 €
Ø 55	90,88 €
Ø 56	139,81 €
Ø 57	93,21 €
Ø 62	97,86 €
Ø 67	104,85 €
Ø 72	107,15 €
Ø 77	111,85 €
Ø 82	121,16 €
Ø 92	135,15 €
Ø 102	137,48 €
Ø 107	145,64 €
Ø 112	153,78 €
Ø 122	172,43 €
Ø 127	181,74 €
Ø 132	186,41 €
Ø 142	191,07 €
Ø 146	198,06 €
Ø 147	200,38 €
Ø 152	209,71 €
Ø 157	214,37 €
Ø 162	214,37 €
Ø 172	246,99 €
Ø 182	256,31 €
Ø 192	258,64 €
Ø 202	265,63 €
Ø 207	302,91 €
Ø 212	326,21 €
Ø 225	386,79 €
Ø 232	405,53 €
Ø 250	424,07 €
Ø 300	512,62 €
Ø 307	584,85 €
Ø 310	617,47 €
Ø 350	629,12 €
Ø 400	730,00 €
Ø 500	940,17 €
Ø 600	1.019,41 €

Opis: Dijamant titan, vezivo speed cut, krovni segment, radna dužina 450 mm, segmenti vareni laserom, prihvat 5/4"

Namjena: Armirani beton, asfalt, slabe i jake bušilice, za brza bušenja

prihvat 5/4" za
Drill B
Drill B+



DRILL B+ Ø mm cijena

Opis: Dijamant titan, vezivo long life, krovni segment, radna dužina 450 mm, segmenti vareni laserom, prihvat 5/4"	Ø 52	105,11 €
	Ø 55	108,57 €
	Ø 56	109,73 €
	Ø 57	110,88 €
	Ø 62	115,50 €
	Ø 72	127,05 €
Namjena: Ekstremno jako armirani beton, jako abrazivni betoni (kvarc) velika snaga bušilice, za povoljna bušenja	Ø 77	132,83 €
	Ø 82	144,38 €
	Ø 92	160,55 €
	Ø 102	164,01 €
	Ø 107	173,25 €
	Ø 112	182,49 €
	Ø 122	204,44 €
	Ø 127	215,99 €
	Ø 132	221,76 €
	Ø 142	227,54 €
	Ø 146	235,62 €
	Ø 147	239,09 €
	Ø 152	249,48 €
	Ø 157	255,26 €
	Ø 162	255,26 €
	Ø 172	293,37 €
	Ø 182	304,92 €
	Ø 192	307,23 €
	Ø 202	316,47 €
	Ø 225	459,69 €
	Ø 232	482,79 €
	Ø 250	504,74 €
	Ø 300	609,84 €
	Ø 310	748,44 €
	Ø 400	947,10 €
	Ø 500	1.130,75 €
	Ø 600	1.212,75 €

prihvat za GM uni

GM UNI

Opis: Krovni segment, radna dužina 200 mm, segmenti vareni laserom, prihvat 1/2"
Namjena: Granit, mramor, lagani beton, betonske cijevi, univerzalna primjena

Ø mm	cijena
Ø 52	70,46 €
Ø 62	79,09 €
Ø 72	85,47 €
Ø 82	95,87 €
Ø 92	107,42 €
Ø 102	108,57 €
Ø 112	121,28 €
Ø 122	136,29 €
Ø 132	147,84 €
Ø 142	151,31 €
Ø 152	166,32 €
Ø 162	169,79 €
Ø 172	196,35 €
Ø 182	205,59 €
Ø 202	210,21 €
Ø 225	291,50 €
Ø 250	336,10 €
Ø 300	406,56 €
Ø 400	632,94 €
Ø 500	751,91 €
Ø 600	808,50 €



UNI RING

Opis: Radna dužina 120 mm, prihvat 1/2"
Namjena: Granit, mramor, gres, keramika, izolacijski materijali, lagani beton, fasadni granit i mramor, univerzalna primjena, za manje potrebe bušenja

Ø 4 mm	Ø 6 mm	Ø 8 mm	Ø 10 mm	Ø 12 mm	Ø 14 mm
9,24 €	11,66 €	12,82 €	13,98 €	16,17 €	18,48 €
Ø 16 mm	Ø 18 mm	Ø 20 mm	Ø 22 mm	Ø 24 mm	Ø 26 mm
19,64 €	20,79 €	21,95 €	24,26 €	26,57 €	27,72 €
Ø 28 mm	Ø 30 mm	Ø 32 mm	Ø 35 mm	Ø 40 mm	
30,03 €	31,19 €	34,65 €	39,27 €	41,58 €	



KRUNE ZA BUŠILICE S JEZGROM S PRSTENASTIM SEGMENTOM

BETON RING

Opis: Dijamant titan, vezivo speed cut, krovni segment, radna dužina 450 mm, segmenti vareni laserom, prihvat 1/2", maksimalne koncentracije dijamanta
Namjena: Armirani beton, asfalt, slabe i jake bušilice, za brza bušenja

Ø 12 mm	Ø 14 mm	Ø 16 mm	Ø 18 mm	Ø 20 mm	Ø 22 mm	Ø 24 mm	Ø 25 mm	
69,90 €	73,92 €	79,22 €	83,16 €	84,01 €	91,98 €	93,21 €	97,02 €	
Ø 26 mm	Ø 28 mm	Ø 30 mm	Ø 32 mm	Ø 35 mm	Ø 38 mm	Ø 40 mm	Ø 42 mm	Ø 52 mm
102,52 €	102,40 €	106,26 €	125,82 €	135,15 €	138,60 €	143,22 €	157,08 €	175,56 €



ELEKTRO KRUNE

Opis: Suho bušenje, prihvat M14, M16, šeskant, SDS+

Ø 68 mm	Ø 82 mm
83,88 €	91,98 €



SDS+

šeskant



GRANIT RING

Opis: Vezivo speed cut, radna dužina 40-120 mm, prihvat 1/2"
Namjena: Granit, mramor, gres, keramika, izolacijski materijali, lagani beton, fasadni granit i mramor
Precizno bušenje, univerzalna primjena, velika trajnost, tanka stijenka segmenta

Ø mm	cijena
Ø 6 mm	36,12 €
Ø 8 mm	39,19 €
Ø 10 mm	41,31 €
Ø 12 mm	42,37 €
Ø 14 mm	44,49 €
Ø 16 mm	46,60 €
Ø 20 mm	66,73 €
Ø 30 mm	74,14 €
Ø 35 mm	78,37 €
Ø 40 mm	82,61 €
Ø 50 mm	91,09 €
Ø 60 mm	112,27 €
Ø 70 mm	124,98 €
Ø 100 mm	165,23 €



VAKUM RING

Opis:

Ekstremno brzo bušenje sa svim standardnim kutnim brusilicama, nije potrebna regulacija broja okretaja, alat koji rješava problem, precizno bušenje bez predbušenja, rad na suho

Prihvat M14

Namjena:

Za precizno bušenje mramora, keramike, pločica prirodnog kamena, proizvodi od klinkera, krovne keramike, plastike



Ø mm	cijena
Ø 6 mm	22,20 €
Ø 8 mm	22,20 €
Ø 10 mm	22,20 €
Ø 12 mm	20,00 €
Ø 14 mm	21,50 €
Ø 16 mm	24,25 €
Ø 18 mm	26,00 €
Ø 20 mm	21,00 €
Ø 22 mm	25,00 €
Ø 25 mm	26,00 €
Ø 27 mm	29,00 €
Ø 28 mm	30,00 €
Ø 30 mm	31,00 €
Ø 32 mm	33,50 €
Ø 35 mm	36,00 €
Ø 38 mm	40,00 €
Ø 40 mm	42,00 €
Ø 45 mm	45,00 €
Ø 50 mm	52,50 €
Ø 55 mm	55,00 €
Ø 60 mm	60,00 €
Ø 65 mm	65,00 €
Ø 68 mm	71,50 €
Ø 72 mm	83,00 €
Ø 75 mm	87,00 €
Ø 80 mm	110,00 €
Ø 82 mm	110,00 €
Ø 102 mm	140,00 €

SINTER RING SUHO

Opis: Bušenje sa standardnim kutnim brusilicama, rad na suho, bez predbušenja,

Namjena: Za bušenje granita gresa, cigle, keramike, betona i dr. abrazivnih materijala. Velika trajnost

Ø mm	cijena
Ø 6 mm	60,00 €
Ø 8 mm	60,00 €
Ø 10 mm	60,00 €
Ø 12 mm	67,57 €
Ø 14 mm	67,57 €
Ø 16 mm	67,57 €
Ø 18 mm	67,57 €
Ø 20 mm	66,99 €
Ø 22 mm	68,73 €
Ø 25 mm	70,49 €
Ø 30 mm	71,06 €
Ø 32 mm	71,06 €
Ø 35 mm	67,57 €
Ø 40 mm	93,79 €
Ø 50 mm	126,99 €
Ø 68 mm	154,95 €
Ø 102 mm	163,11 €



SUHO LASER

Opis: Laserski vareni turbo segmenti, radna dužina 170 mm, lagano bušenje uz dobru trajnost, prihvat M16 (za redukciju šeskant i SDS+)

Mogućnosti korištenja svrdla za vođenje (pomoć pri bušenju)

Namjena: Za suho ručno bušenje betona i lagano armiranog betona, građevinskog materijala Rad sa standardnom bušilicom bez vibracija

Ø 32 mm	Ø 40 mm	Ø 52 mm	Ø 62 mm	Ø 68 mm	Ø 72 mm
62,92 €	72,77 €	83,16 €	100,19 €	103,95 €	115,50 €
Ø 82 mm	Ø 92 mm	Ø 102 mm	Ø 112 mm	Ø 127 mm	Ø 132 mm
121,16 €	138,60 €	139,81 €	155,93 €	167,77 €	199,82 €
Ø 142 mm	Ø 152 mm	Ø 162 mm	Ø 182 mm	Ø 202mm	
217,14 €	241,16 €	284,27 €	308,73 €	355,74 €	

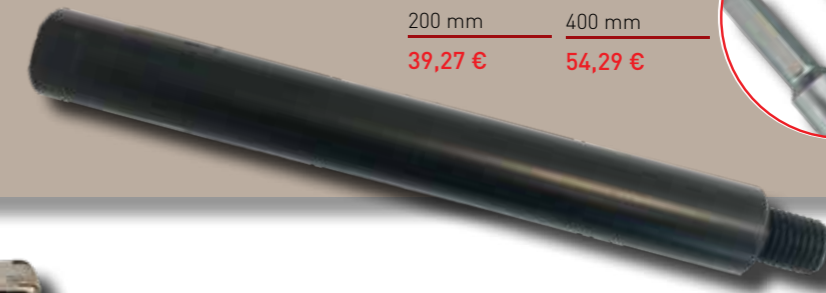

PRODUŽETAK

200 mm	400 mm
39,27 €	54,29 €



REDUKCIJA M16

SDS+

šeskant

SET S ADAPTERIMA KRAĆIM I DUŽIM SDS I ŠESTKANT, S KRUNAMA - SUHO LASER

Opis: Ø40, Ø52, Ø68, Ø82, Ø102

Prihvat M16, sds+, šestkant radna dužina 170 mm

Namjena: Bušenje iz ruke, za beton i građevinske materijale, dobra trajnost uz lagano bušenje

set
552,09 €



SET KRUNA GRANIT RING

Opis: Ø6, Ø8, Ø10, Ø12

redukcija za vodu te vakumsko pomagalo

Namjena: Za bušenje, aluminijsko kućište

set
314,16 €

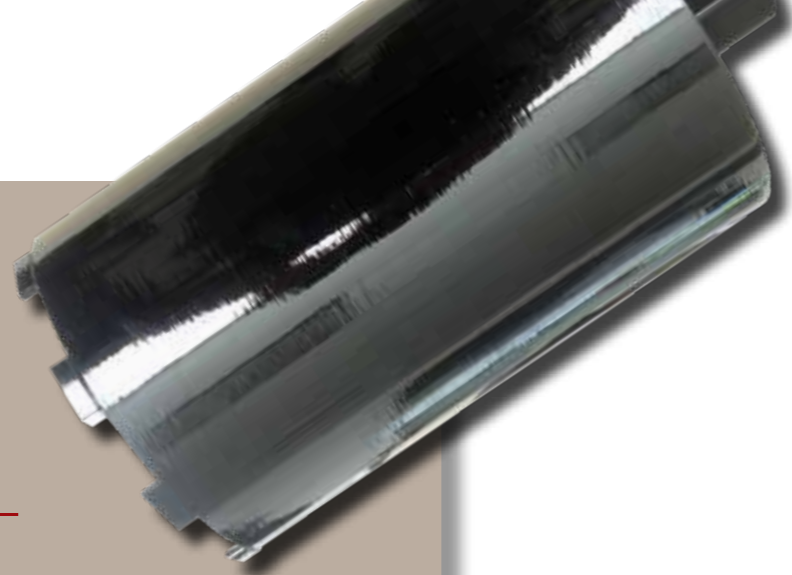

KRUNA SA SEGMENTIMA OD TVRDOG METALA ZA BUŠENJE KANALIZACIJSKIH CIJEVI

Opis: Kruna sa segmentima od tvrdog metala s prihvatom 5/4", duga trajnost, dužina 150-250 mm
Namjena: Za bušenje kanalizacionih cijevi od plastike i drugih topljivih materijala

Ø 176 mm	Ø 186 mm	Ø 225 mm
372,49 €	389,81 €	580,39 €



KRUNA S DIJAMANTNIM SEGMENTIMA ZA BUŠENJE KANALIZACIJSKIH CIJEVI

Opis: Kruna sa segmentima, s prihvatom 5/4", duga trajnost, dužina 150-250 mm
Namjena: Za bušenje kanalizacionih cijevi od stakloplastike s kvarcnim pijeskom ili armiranog betona te drugih abrazivnih materijala

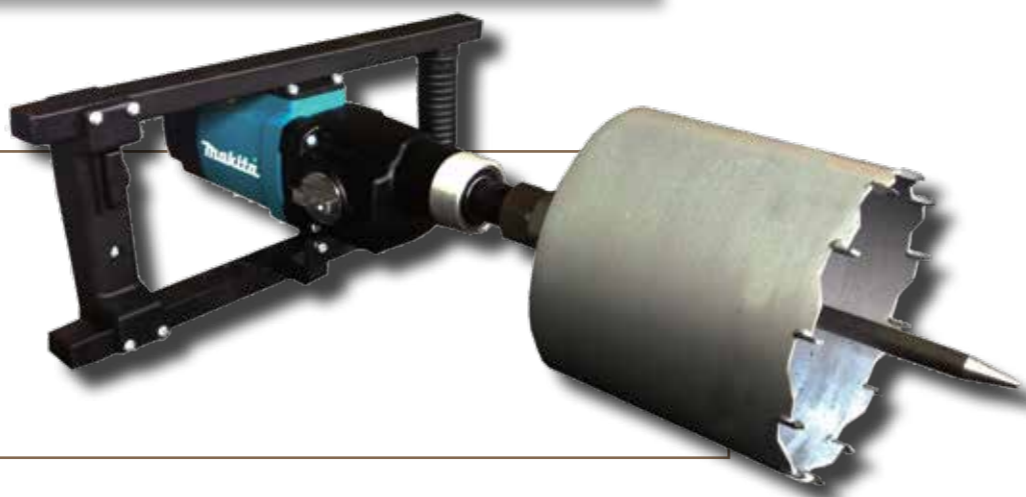

BUŠILICA MAKITA

Opis: Snaga 1300 W, 2 brzine
 Brzina okretaja u slobodnom hodu 1 - 0-400/min
 Brzina okretaja u slobodnom hodu 2 - 0-730/min
 Težina 5,5 kg

520,90 €

DISKOVI VIDIJA TVRDI METAL - ZA DRVO

Opis: Diskovi sa segmentima od tvrdog metala, duga trajnost
Namjena: Za rezanje drveta svih tipova i proizvoda od drveta

Ø 315 mm	Ø 350 mm	Ø 400 mm	Ø 500 mm
49,06 €	67,60 €	78,18 €	117,81 €



ADAPTER 5/4"

Opis: Na M16 s trnom za vođenje (moguće i drugi prihvat)

48,93 €

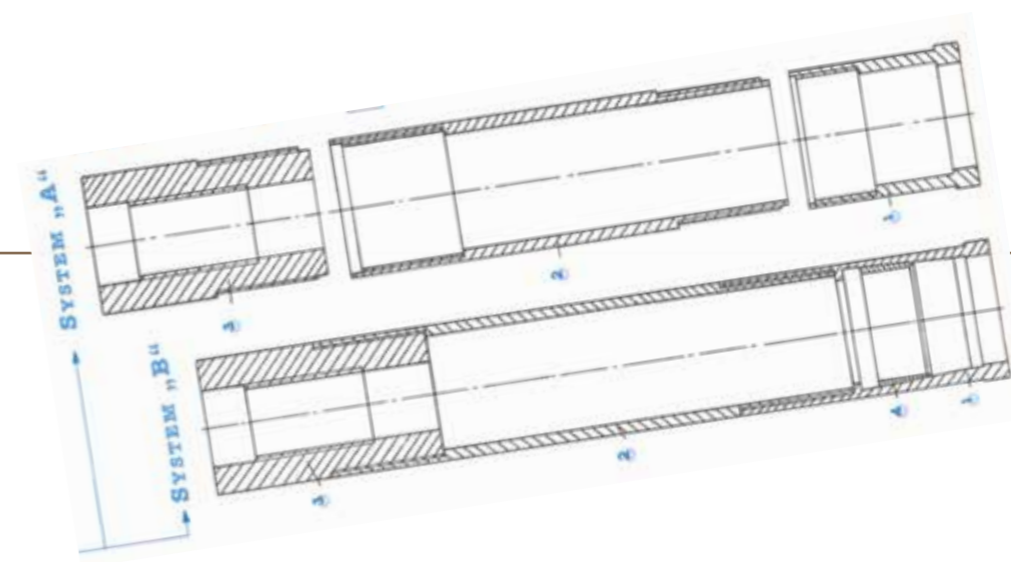

SISTEM "A" BEZ PRSTENASTOG HVATAČA

SISTEM "B" SA PRSTENASTIM HVATAČEM

CIJEVI Ø MM

Sve cijevi su isporučive u standardnim dužinama od 500 mm i 1000 mm.	KRUNE Sistema A Ø mm	KRUNE Sistema B Ø mm	Cijevi Ø mm
Druge dužine na upit.	20 x 9	/	18.0 x 4.0
	26 x 15	/	24.0 x 4.0
Sve krune su standardne izvedbe s dijamantom impregniranim u vezivu, odgovarajuće izvedbe IBK tip 8000.	30 x 19	/	28.0 x 4.0
	36 x 25	/	34.0 x 4.0
	40 x 29	/	38.0 x 4.0
Također je moguća izvedba s impregniranim dijamantom u izvedbi za rudarstvo, površinski ugrađenim dijamantom, synset krune, krune s tvrdim metalom i borit krune.	46 x 35	46 x 32	44.0 x 3.5
	56 x 45	56 x 42	54.0 x 3.5
	66 x 55	66 x 52	64.0 x 3.5
	76 x 65	76 x 62	74.0 x 3.5
	86 x 75	86 x 72	84.0 x 3.5
	101 x 87	101 x 86	98.0 x 4.5
	116 x 102	116 x 101	113.0 x 4.5
Krune s impregniranim dijamantom su isporučive u sedam različitih matrica.	131 x 117	131 x 116	128.0 x 4.5
	146 x 132	146 x 132	143.0 x 4.5
	163 x 149	163 x 148	160.0 x 4.5
Sva veziva su bez kobalta.	162 x 142	162 x 142	159.0 x 7.1
	171 x 151	171 x 151	168.3 x 7.1
Sve krune su isporučive također za suho bušenje sa zračnim ispiranjem.	181 x 161	181 x 161	177.8 x 7.1
	206 x 186	206 x 186	203.0 x 7.1
	222 x 202	222 x 202	219.1 x 7.1
	248 x 228	248 x 228	244.5 x 7.1
	276 x 256	276 x 256	273.0 x 7.1



Različiti navojni sistemi



Kliješta za zatezanje i otpuštanje navojnih sistema za bušenje (preporuka je korištenje kliješta u paru)



Glava za zračno ispiranje (koristi se kod upotrebe kruna s NW-navojem)

STANDARDNA VERZIJA				VERZIJA ZA RUDARSTVO			
	DIMENZIJE Ø MM	KRUNE €	REPARACIJA €	PRSTEN ZA REPARACIJU €	KRUNE €	REPARACIJA €	PRSTEN ZA REPARACIJU €
Sistem "A"	20 x 9	313,24	182,95	166,32	x	x	x
	26 x 15	336,79	206,51	187,11	x	x	x
	30 x 19	349,27	218,99	199,58	x	x	x
	36 x 25	372,83	242,55	220,37	x	x	x
	40 x 29	386,69	256,41	232,85	x	x	x
	46 x 35	408,87	278,59	253,64	x	x	x
	56 x 45	446,29	316,01	286,90	x	x	x
	66 x 55	482,33	352,04	320,17	x	x	x
	76 x 65	521,14	390,85	354,82	x	x	x
	86 x 75	557,14	426,89	388,08	x	x	x
	101 x 87	731,81	569,65	518,36	928,62	766,46	697,16
	116 x 102	824,67	641,72	583,51	1.044,12	862,09	783,09
	131 x 117	914,76	712,40	647,26	1.116,08	957,73	870,41
	146 x 132	1.009,01	781,70	711,02	1.219,68	1.053,36	957,73
	163 x 149	1.122,66	821,04	783,09	1.422,04	1.161,47	1.056,13
	171 x 151	1.641,02	1.151,04	1.099,09	2.066,14	1.632,71	1.484,41
	181 x 161	1.726,96	1.276,51	1.160,08	2.174,63	1.724,18	1.567,57
	206 x 186	1.954,26	1.444,21	1.312,54	2.461,54	1.951,49	1.774,08
	222 x 202	2.099,79	1.550,93	1.409,56	2.645,87	2.097,02	1.905,75
	248 x 228	2.340,95	1.725,07	1.568,95	2.949,41	2.334,02	2.121,97
276 x 256	2.601,52	1.914,07	1.739,43	3.276,50	2.598,05	2.353,43	
302 x 281	2.934,16	2.181,56	1.983,37	3.706,16	2.953,57	2.634,68	
Sistem "B"	46 x 32	468,47	313,24	284,13	571,03	415,80	378,38
	56 x 42	515,59	360,36	327,09	636,17	480,94	436,59
	66 x 52	562,72	407,48	370,06	699,93	544,70	494,80
ili	76 x 62	608,45	453,22	411,64	762,93	607,07	551,63
	86 x 72	655,58	500,35	454,61	826,00	670,82	609,84
Sistem "A" pojačan	101 x 86	778,93	598,75	544,70	986,83	806,65	733,19
	116 x 101	877,34	674,98	613,99	1.111,57	909,22	826,06
	131 x 116	974,36	749,82	681,91	1.234,93	1.010,39	918,92
	146 x 132	1.033,96	781,70	711,02	1.305,61	1.053,36	957,73
	163 x 148	1.194,73	911,99	828,82	1.512,13	1.221,38	1.117,12
	171 x 151	1.641,02	1.208,59	1.099,09	2.065,14	1.632,71	1.484,41
	181 x 161	1.726,96	1.276,51	1.160,08	2.174,63	1.724,18	1.567,57
	206 x 186	1.954,26	1.444,21	1.312,54	2.461,54	1.951,49	1.774,08
	222 x 202	2.099,79	1.550,93	1.409,56	2.645,87	2.097,02	1.905,75
	248 x 228	2.340,95	1.725,07	1.568,95	2.949,41	2.334,02	2.121,97
	276 x 256	2.601,52	1.914,07	1.739,43	3.276,50	2.598,05	2.353,43
	302 x 281	2.934,16	2.181,56	1.983,37	3.706,16	2.953,57	2.634,68

KOLIČINA DIJAMANTA (PREPORUČENO)

	VELIČINA Ø	20/25 spc karata	30/40 spc karata	40/60 spc karata	REPARACIJA €
Sistem "A"	20 x 9 mm	3,5	3,0	2,5	339,57
	26 x 15 mm	4,5	4,0	3,5	339,57
	30 x 19 mm	5,0	4,5	4,0	339,57
	36 x 25 mm	6,5	5,5	4,5	339,57
	40 x 29 mm	7,0	6,0	5,0	389,47
	46 x 35 mm	8,0	7,0	6,0	389,47
	56 x 45 mm	10,0	9,0	7,0	475,39
	66 x 55 mm	13,0	11,0	9,0	553,01
	76 x 65 mm	14,0	12,0	10,0	607,07
	86 x 75 mm	15,0	13,0	11,0	655,58
	101 x 87 mm	20,0	17,0	13,0	777,55
	116 x 102 mm	24,0	20,0	16,0	842,69
	131 x 117 mm	27,0	22,0	18,0	869,02
	146 x 132 mm	30,0	26,0	20,0	880,11
	163 x 149 mm	33,0	29,0	22,0	917,53
	171 x 151 mm	42,0	37,0	29,0	1.538,46
	181 x 161 mm	44,0	39,0	31,0	1.629,94
	206 x 186 mm	50,0	44,0	35,0	1.854,47
	222 x 202 mm	54,0	47,0	38,0	1.988,61
	248 x 228 mm	60,0	53,0	42,0	2.237,00
276 x 256 mm	67,0	59,0	47,0	2.485,09	
302 x 281 mm	77,0	68,0	54,0	2.856,55	
Sistem "B"	46 x 32	8,0	7,0	6,0	431,05
	56 x 42	10,0	9,0	7,0	523,91
	66 x 52	13,0	11,0	9,0	607,07
ili	76 x 62	14,0	12,0	10,0	668,05
	86 x 72	15,0	13,0	11,0	723,49
Sistem "A" pojačan	101 x 86	20,0	17,0	13,0	814,97
	116 x 101	24,0	20,0	16,0	885,65
	131 x 116	27,0	22,0	18,0	913,37
	146 x 132	30,0	26,0	20,0	925,85
	163 x 148	33,0	29,0	22,0	961,88
	171 x 151	42,0	37,0	29,0	1.538,46
	181 x 161	44,0	39,0	31,0	1.629,94
	206 x 186	50,0	44,0	35,0	1.854,47
	222 x 202	54,0	47,0	38,0	1.998,61
	248 x 228	60,0	53,0	42,0	2.237,00
	276 x 256	67,0	59,0	47,0	2.485,09
	302 x 281	77,0	68,0	54,0	2.856,55

MATRICE ZA IMPREGNIRANE NAVOJNE KRUNE

SS	žuta, ekstra mekana
S	crna, mekano
SH	zelena, mekano - srednje tvrdo
MH	zlatna, srednje tvrdo
MH/EH	srednje - ekstra tvrdo
EH	plava, ekstra tvrdo
EEH	crvena, super tvrdo

U svim slučajevima je moguća besplatna izvedba za vrlo jako armiranje

Impregnirana dijamantna navojna kruga je u standardnoj izvedbi izvedena s debelom stijenkom, prstenasto segmentirana, industrijski bušeača kruga tip 8000. Ima 9 mm visok impregniran prsten, 7 mm visoke otvore za vodu samo u vrhu prstena bez daljnjih pojačanja kalibra. Koncentracija dijamanta je K35 i koristi se metalom presvučeni fini dijamant.

Impregnirane dijamantne navojne krune u izvedbi za rudarstvo se izrađuju kao krune za rudarstvo. One su 6 mm visoko impregnirane, a prsten je cca. 15 mm visine. Otvori za vodu su 9 mm visoki s unutarnjeg i vanjskog kalibra prolazne. Kalibar se sastoji od jedne ultra tvrde matrice i ojačan je s dijamantom i tvrdim metalom. Koncentracija dijamanta je K50 i koristi se gruba granulacija dijamanta obložena s metalom.

CIJENE DIJAMANTA ZA NAVOJNE KRUNE S POVRŠINSKI UGRAĐENIM DIJAMANTOM

WAA1	25,99 € / KARAT
Carbonados	60,64 € / KARAT
Select	36,38 € / KARAT
Synset-Rezno	17,33 € / KARAT
Premium	41,58 € / KARAT
tijelo (synset cutter)	

Cijena navojnih kruga s površinski ugrađenim dijamantom i navojnih kruga Synset računaju se iz cijene reparacije, kao i količine dijamanta uvećano za cijenu dijamanta u €/Karat

	DIMENZIJE Ø mm	KRUNA S PINOVIMA OD TVRDOG METALA	KRUNA S BORIT DROBILICAMA	ČISTAČ S TVRDIM METALOM
Sistem "A"	20 x 9 mm	185,72 €	271,66 €	207,90 €
	26 x 15 mm	185,72 €	271,66 €	207,90 €
	30 x 19 mm	185,72 €	271,66 €	207,90 €
	36 x 25 mm	185,72 €	271,66 €	207,90 €
	40 x 29 mm	185,72 €	311,85 €	207,90 €
	46 x 35 mm	185,72 €	311,85 €	207,90 €
	56 x 45 mm	185,72 €	379,76 €	207,90 €
	66 x 55 mm	185,72 €	379,76 €	213,44 €
	76 x 65 mm	231,46 €	485,10 €	270,27 €
	86 x 75 mm	261,46 €	523,91 €	270,27 €
	101 x 87 mm	289,67 €	622,31 €	324,32 €
	116 x 102 mm	324,32 €	673,59 €	324,32 €
	131 x 117 mm	372,83 €	695,77 €	327,09 €
	146 x 132 mm	616,77 €	704,09 €	340,03 €
	163 x 149 mm	643,10 €	734,58 €	381,15 €
	171 x 151 mm	728,04 €	1.230,77 €	634,79 €
	181 x 161 mm	784,48 €	1.304,23 €	670,82 €
	206 x 186 mm	878,72 €	1.483,02 €	763,69 €
	222 x 202 mm	981,29 €	1.599,44 €	820,59 €
	248 x 228 mm	1.075,54 €	1.789,33 €	920,30 €
276 x 256 mm	x	1.987,52 €	1.021,48 €	
302 x 281 mm	x	2.285,51 €	1.121,27 €	

Sistem "B"	46 x 32 mm	221,76 €	345,11 €
	56 x 42 mm	221,76 €	418,57 €
ili	66 x 52 mm	221,76 €	485,10 €
	76 x 62 mm	221,76 €	534,99 €
Sistem "A" pojačan	86 x 72 mm	221,76 €	579,35 €
	101 x 86 mm	256,41 €	651,42 €
	116 x 101 mm	289,67 €	708,25 €
	131 x 116 mm	320,17 €	730,42 €
	146 x 132 mm	360,36 €	740,12 €
	163 x 148 mm	404,71 €	769,23 €
	171 x 151 mm	616,77 €	1.230,77 €
	181 x 161 mm	643,10 €	1.304,23 €
	206 x 186 mm	729,04 €	1.483,02 €
	222 x 202 mm	784,48 €	1.599,44 €
248 x 228 mm	878,72 €	1.789,33 €	
276 x 256 mm	981,29 €	1.987,52 €	
302 x 281 mm	1.075,54 €	2.176,68 €	

	KRUNE	CIJEVI	CIJEVI 500 mm	CIJEVI 1000 mm	FEDER HVATAČ	PRIHVAT	KLIJEŠTA
*Prihvat s prihvatnim navojem prema želji	20 mm	18 x 4.0 mm	112,27 €	142,76 €	x	155,23 €	x
	26 mm	24 x 4.0 mm	112,27 €	142,76 €	x	160,77 €	x
	30 mm	28 x 4.0 mm	112,27 €	142,76 €	x	164,93 €	x
	36 mm	34 x 4.0 mm	119,20 €	149,69 €	x	167,70 €	x
	40 mm	38 x 4.0 mm	119,20 €	149,69 €	x	173,25 €	x
	46 mm	44 x 4.0 mm	103,95 €	134,44 €	84,55 €	181,57 €	346,50 €
	56 mm	54 x 3.5 mm	103,95 €	134,44 €	84,55 €	191,27 €	360,36 €
	66 mm	64 x 3.5 mm	106,72 €	148,32 €	84,55 €	213,44 €	372,83 €
	76 mm	74 x 3.5 mm	106,72 €	148,32 €	84,55 €	225,91 €	385,31 €
	86 mm	84 x 3.5 mm	127,51 €	178,79 €	84,55 €	238,39 €	396,39 €
	101 mm	98 x 4.5 mm	139,99 €	191,27 €	123,35 €	249,48 €	413,03 €
	116 mm	113 x 4.5 mm	169,09 €	242,55 €	167,71 €	279,97 €	431,05 €
	131 mm	128 x 4.5 mm	182,95 €	266,11 €	167,71 €	289,67 €	457,38 €
	146 mm	143 x 4.5 mm	189,88 €	284,13 €	167,71 €	346,50 €	501,73 €
	163 mm	160 x 4.5 mm	238,39 €	372,83 €	182,72 €	378,38 €	555,77 €
	171 mm	168.3 x 7.1 mm	249,48 €	325,71 €	238,39 €	385,44 €	665,28 €
	181 mm	177.8 x 7.1 mm	260,57 €	338,18 €	256,41 €	431,05 €	671,88 €
	206 mm	203.0 x 7.1 mm	381,15 €	465,69 €	289,67 €	519,75 €	803,88 €
	222 mm	219.1 x 7.1 mm	410,26 €	396,62 €	310,46 €	604,29 €	866,25 €
	248 mm	244.5 x 7.1 mm	458,77 €	559,94 €	346,50 €	693,00 €	963,27 €
	276 mm	273.0 x 7.1 mm	479,16 €	619,54 €	390,85 €	777,55 €	1074,15 €
	302 mm	298.5 x 7.1 mm	554,40 €	686,07 €	431,05 €	852,39 €	x

Cijena glave za ispiranje:

997,92 €

REDUKCIJE ZA KRUNE

1 1/4" a + 1/2" i x HILTI DDBU 1)	DT 5600GR	180,18 €	Adapter 6-kt x M14a	DT 8156	46,20 €
1 1/4" a + 1/2" i x HILTI DDBI 2)	DT 5602	180,18 €			
1 1/4" a x HILTI DDBL NEU 3)	DT 601	438,90 €	1/2" a x M14a	DT 8154	46,20 €
1 1/4" a x Würth i	DT 8196	161,70 €	6-kt x M14a	DT 8156	46,20 €
1 1/4" i x Würth a	DT 8197	184,80 €	BBT i x 1 1/4" a	DT 8130	87,78 €
1 1/4" i x Cooler	DT 54010	459,69 €	BBT a x 1 1/4" i	DT 8132	87,78 €
1 1/4" a + 1/2" i x M18x2,5i	DT 8120	50,82 €	BBT a x 1/2" a	DT 8170	87,78 €
1 1/4" i x M16a	DT 8125	133,98 €	BBT i x 1/2" i	DT 8180	87,78 €
1 1/4" i x M16i	DT 8126	133,98 €	M18x4 x 1 1/4" a	DT 8150	87,78 €
1 1/4" i x 1/2" i	DT 8100	43,89 €	M18x4 x 1 1/4" a	DT 8152	87,78 €
1 1/4" i x 1/2" a	DT 8127	113,98 €	Prsten za olakšano odvrtnje za 1 1/4"-krune	DT 8152	87,78 €
1 1/4" a x 1/2" i	DT 8110	64,68 €	Bakreni prsteni za 1 1/4"-krune	DT 99130	3,69 €
1 1/4" a x 1/2" a	DT 8105	43,89 €			
3-Loch x 1 1/4" i + vijci	DT 8195	69,30 €			
3-Loch x 1 1/4" a	DT 8190	110,88 €			
4-Loch x 1 1/4" a		191,73 €			
3-Loch x 1/2" a	DT 8192	69,30 €			
5/8" i x M18x2,5a		87,78 €			
5/8" a x 1/2" a	DT 8222	83,16 €			
5/8" i x 1/2" a	DT 8224	83,16 €			
5/8" i x 1/2" i	DT 8226	83,16 €			
Adapter 1/2" a x M14a	DT 8154	46,20 €			



MRAMOR GALVANSKI DISKOVI

Opis: Galvanizacijom nanesen dijamant, ekstremno brzo rezanje i brušenje
Namjena: Sve vrste mramora i vapnenca, pvc, proizvodi od ugljičnih i staklenih vlakana



A
 Ø115/230 mm x 22,2 mm,
 s prirubnicom, s većim
 bočnim ojačanjima
 Ø115 mm
32,34 €
 Ø230 mm
144,10 €

DISK ZA REZANJE I BRUŠENJE GALVANSKI

Opis: Jača izvedba tijela, S prirubnicom M14
 Ø115 mm
72,77 €

C 100/115 mm x 22,2 mm,
 s prirubnicom, za rezanje
 i brušenje
 Ø100 mm
49,67 €
 Ø115 mm
75,73 €

B
 Ø115/230 mm x22,2 mm s
 prirubnicom, za rezanje i
 brušenje
 Ø115 mm
68,15 €
 Ø230 mm
184,80 €

MRAMOR GALVANSKI DISKOVI

Ø115 mm **25,22 €** Ø230 mm x 22,2 mm
 s prirubnicom **92,40 €**
114,35 €

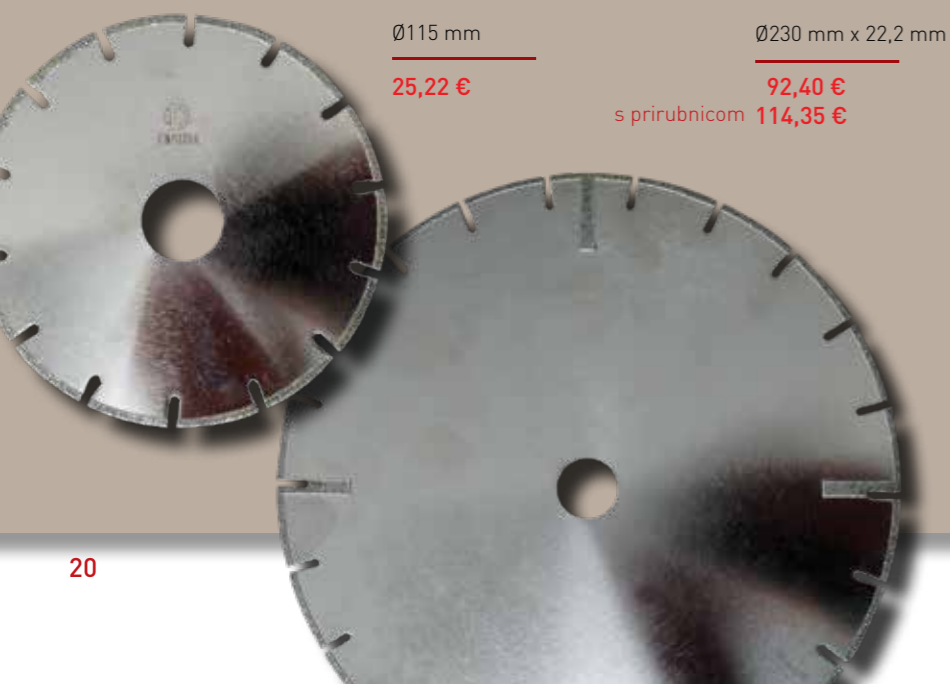

SET DIJAMANTNIH SITNIH BIJAKSA

Opis: Prihvat 3 mm
 30 kom/set različite izvedbe
 set
51,98 €



SET DIJAMANTNIH BIJAKSA

Opis: Prihvat 6 mm
 set 15 kom **372,81 €**
 set 20 kom **111,85 €**

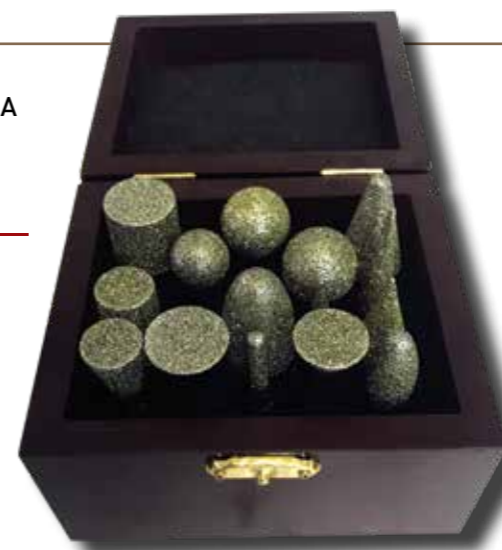

UBODNE PILE

L=50 mm / kom **23,31 €**
 L=70 mm / kom **29,13 €**



DIJAMANTNE TURPIJE GALVANSKE

Opis: Raznih oblika, rad s obje strane turpije
 set **64,08 €**



KONKAVNI DISK S BOČNIM OJAČANJIMA

Opis: Za kružno izrezivanje
 Ø125 mm x 22,2 mm **69,90 €**
 Ø180 mm x 22,2 mm **93,21 €**



VAKUMSKI LOTANI DISKOVI I BRUSEVI

Opis: Veća trajnost od galvanskog alata uz jednaku brzinu rezanja
Primjena: Sve vrste mramora i vapnenca, gres, keramika, PVC, proizvodi od staklenih vlakana, gus
 Jako velika trajnost u svim navedenim materijalima osim kod granita i gresa



DISK ZA REZANJE I BRUŠENJE

Opis: S bočnim frezerom 125x22,23 9seg 45x2.8x3
 Ø115 mm
161,70 €

DISK ZA REZANJE I BRUŠENJE

Opis: Jača izvedba tijela, M14
 Ø115 mm
85,47 €

DISK ZA REZANJE

Ø115 mm x 22,2 mm
27,97 €



CNC GLODALA

Opis: Prihvat 1/2"
Namjena: Za CNC strojeve kod obrade granita i mramora.

FREZER 85X20	FREZER 100X30
185,35 €	455,43 €

ØCNC GLOGALO Ø20
74,14€

ØCNC GLOGALO Ø25
84,74€



DIAHARD ZA POLIRANJE BEZ VODE

Opis: Prihvat čičak, dijamant u elastično sintetičnom vezivu, BUF
Granulacije #50, #100, #200, #400, #800, #1800, #3000
Namjena: Za mokro i suho poliranje granita

	7 koraka	3 koraka
kom	11,66 €	17,47 €



DIAHARD ZA POLIRANJE S VODOM

Opis: Prihvat čičak, dijamant u elastično sintetičnom vezivu, BUF
Granulacije #50, #100, #200, #400, #800, #1800, #3000
Namjena: Za mokro poliranje granita

	7 koraka	3 koraka
kom	11,66 €	17,47 €



TURBO STANDARD

Opis: Prihvat M14/22,2 mm, granulacije 0,1,2
Namjena: Za grubo brušenje granita i betona

Ø 100 mm	Ø 125 mm	Ø 180 mm
68,73 €	83,16 €	117,81 €

TURBO PREMIUM

Opis: Prihvat M14/22,2 mm, granulacije 0,1,2, produljene trajnosti
Namjena: Za grubo brušenje granita i betona

Ø 100 mm	Ø 125 mm	Ø 180 mm
115,34 €	138,60 €	196,35 €



C45

Opis: Prihvat 22,2 mm, povećanog volumena segmenta ekstremna trajnost
Namjena: Za grubo brušenje betona, teraca

Ø 125 mm	Ø 180 mm
168,93 €	209,79 €



BRUS S VAKUMSKIM NANOSOM GRUPIRANOG DIJAMANTA

Opis: Tijelo brusa višeslojno – tih rad ublažen od vibracija
Za skidanja epoksidnih smola, termoplastičnih zaštitnih premaza, boje

Ø 125 x 22,22 mm

142,07 €

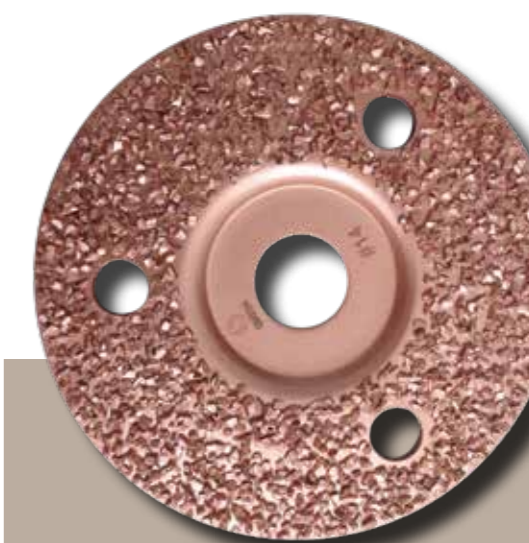

BRUS S OŠTRIM KOMADIMA TVRDOG METALA (KONKAVAN)

Opis: Za skidanja termoplastičnih zaštitnih premaza, boje, gumiranih premaza, drvo, pvc, stakloplastika

Ø 125 x 22,22 mm

36,96 €



B2 PREMIUM I MAGNET

Opis: Pihvat lasni rep, magnet i M14, visina segmenta 8 mm, granulacije 1,2,3 ekstremne trajnosti
 Namjena: Za grubo i fino brušenje granita

Ø 100 mm	Ø 125 mm	Ø 150 mm	Ø 180 mm
206,75 €	265,65 €	323,40 €	404,25 €

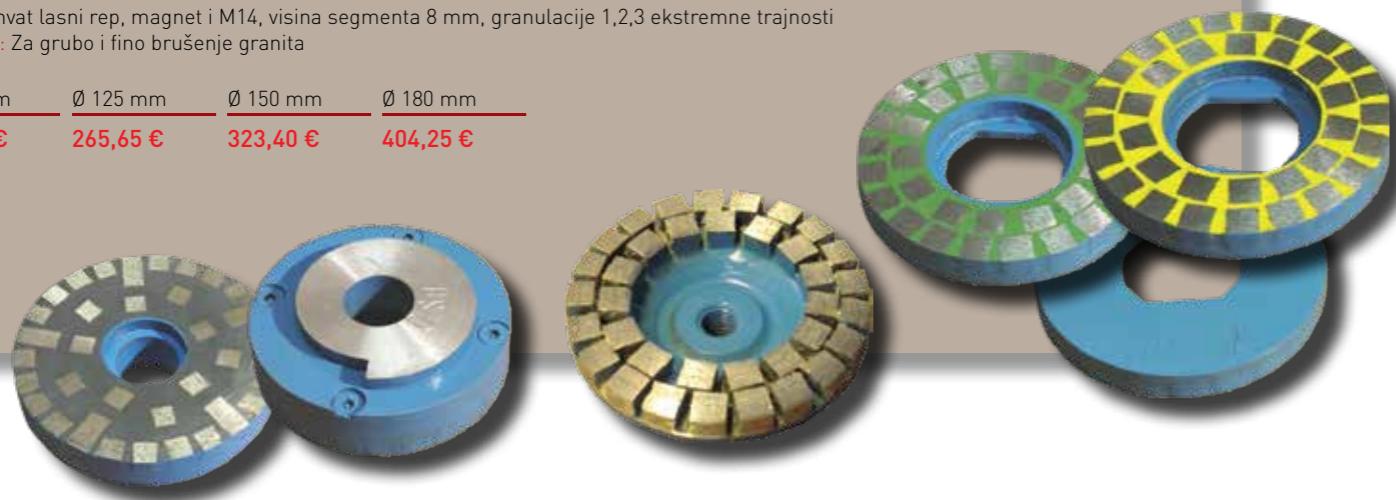

BCD STANDARD

Opis: Pihvat 22,2 mm, dva reda segmenta
 Namjena: Za grubo brušenje betona, teraca

Ø 100 MM	65,25 €
Ø 125 MM	87,38 €
Ø 150 MM	103,95 €
Ø 180 MM	129,32 €



BCD PREMIUM

Opis: Pihvat 22,2 mm, dva reda segmenta
 Namjena: Za grubo brušenje betona, teraca

Ø 100 MM	80,48 €
Ø 125 MM	111,85 €
Ø 150 MM	138,60 €
Ø 180 MM	153,78 €



ROTOR PREMIUM, SPIRAL

Opis: Pihvat 22,2 mm dva reda segmenta ili spiralni segmenti, produljene trajnosti
 Namjena: Za grubo brušenje betona, teraca

	Ø 100 mm	Ø 125 mm
Rotor	80,48 €	111,85 €
Amortizer	69,30 €	69,30 €
	Ø 180 mm	
Rotor	153,78 €	
Amortizer	69,30 €	



TORNADO BRUS

Opis: Ø 100 mm, magnezitno vezivo
 Namjena: Za poliranje granita i mramora - poliranje vodom

Tornado CS	Tornado 5	Tornado 4	Tornado 1 2 3
20,97 €	12,82 €	10,49 €	8,16 €



SF BRUS

Opis: Lasni rep, Ø 100 mm, magnezitno vezivo
 Namjena: Za poliranje granita i mramora - poliranje vodom

SF polir	SF 5	SF 4	SF 1 2 3
19,64 €	8,09 €	6,93 €	5,78 €

**FRANKFURTER BRUS
 MAGNEZITNI**

ZA MRAMOR **ZA GRANIT**

#60 #120 #240 #280 #320	#280
1,16 €	3,47 €
#400#600 #800 #1200	#400
2,31 €	4,62 €
#polir	#600
4,93 €	5,78 €
	#polir
	15,02 €

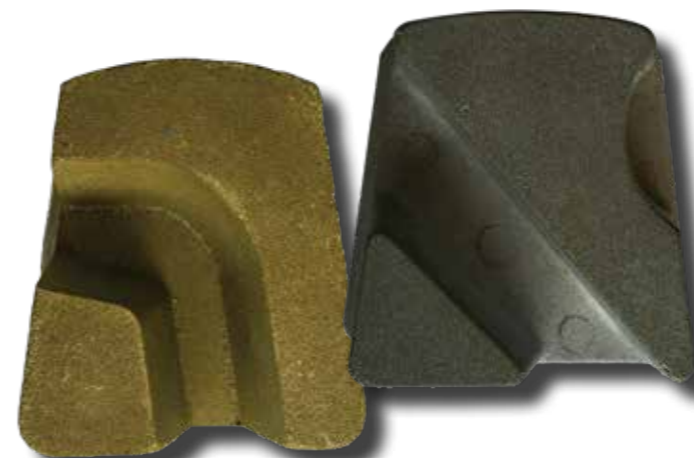

**AMORTIZER ZA
 TORNADO BRUSEVE**

Opis: Gumeni amortizer, vrlo brza izmjena brusova s mesing prihvatom M14 na magnet, za dijamantne i magnezitne brusove elastičan, do 4000 o/min

Ø 75 mm
144,38 €



GUMENO ALUMINIJSKI AMORTIZER 100 MM I 125 MM

Opis: Promjer 100 mm, M14 na lasni rep, elastičan, do 4000 o/min
 Namjena: Za sve vrste brusova (dijamantne, magnezitne, bakelitne, plastične), smanjenje vibracija
 Produljena trajnost brusa i stroja, preciznije brušenje i poliranje te ugodniji rad

Ø 100 mm	Ø 120 mm
47,76 €	59,44 €



PRIHVAT ZA DIAHARDE - ČIČAK (VELCRO)

Opis: M14 na čičak elastičan
 Namjena: Za sve vrste diaharda (čičaka) smanjene vibracije štite korisnika alat i stroj

Ø 100 mm	Ø 125 mm
17,47 €	23,31 €





BRUS S PCD ILI TVRDIM METALOM

Opis: Za skidanja epoksidnih smola, termoplastičnih zaštitnih premaza, boje



Ø 180 mm
24 segmenta od tvrdog metala

209,71 €

Ø 125 mm
3 PCD segmenta
+ 3 PCD segmenta od tvrdog metala

107,18 €



Ø 125 mm
6 PCD segmenta

111,85 €

Ø 125 mm
12 segmenta od tvrdog metala

111,85 €

Ø 180 mm
9 PCD segmenta

163,11 €



Ø 250 mm
12 PCD segmenta + 6
graničnika

442,71 €



BRUS

Opis: Brušenje betona te mekanih slojeva na betonu #16, #30

Ø 254 mm
20 segmenta, H10
#30

466,02 €

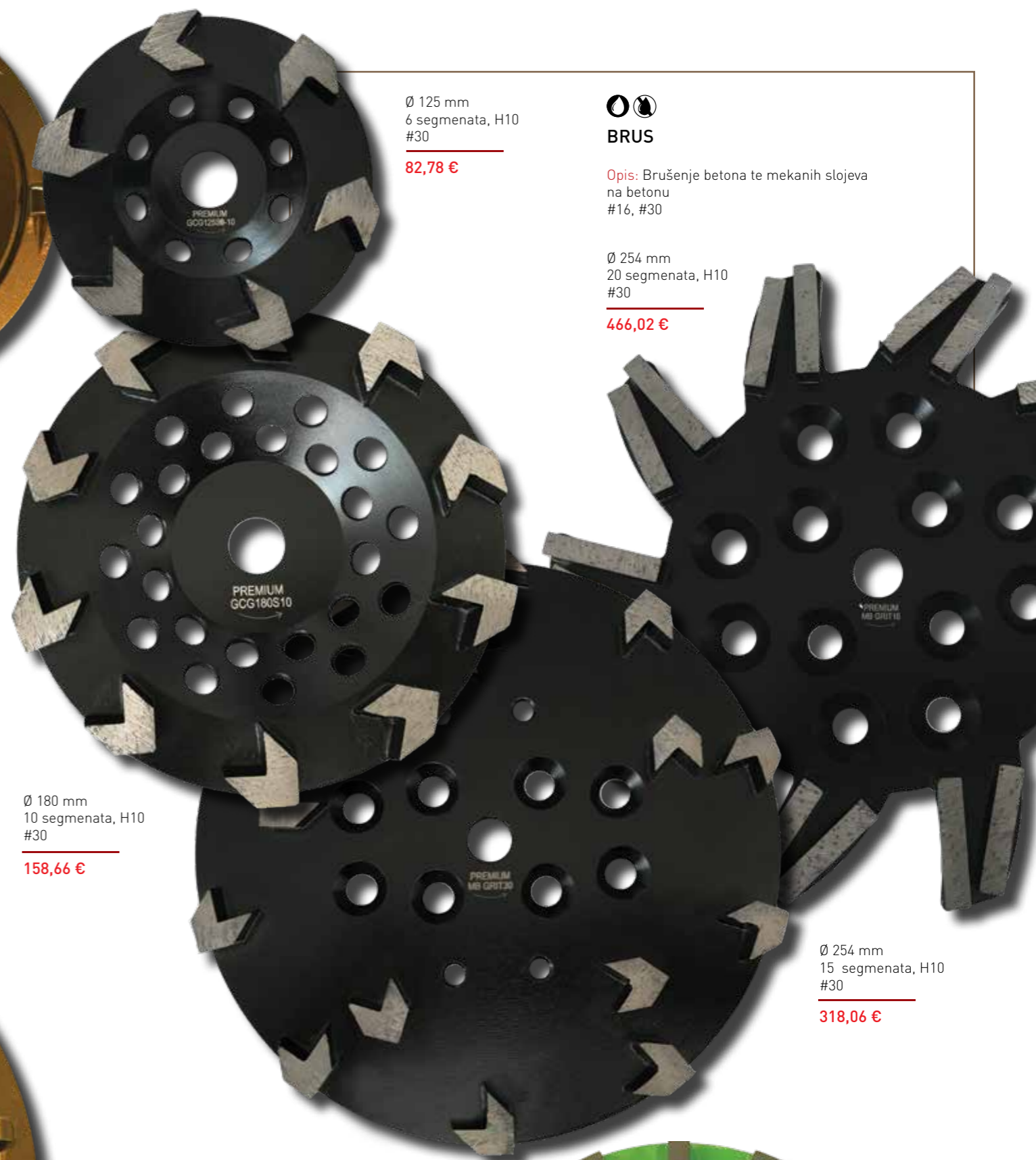

Ø 125 mm
6 segmenta, H10
#30

82,78 €

Ø 180 mm
10 segmenta, H10
#30

158,66 €

Ø 254 mm
15 segmenta, H10
#30

318,06 €

SEGMENTNA PLOČA DS 250

Opis: Za sve vrste strojeva, univerzalna primjena u gruboći 000, 00, 0, 1, 2, 3

Namjena: Za brušenje betona univerzalne primjene Ø 250 mm

H 8 mm	H 10 mm	H 12 mm
346,50 €	404,25 €	462,00 €

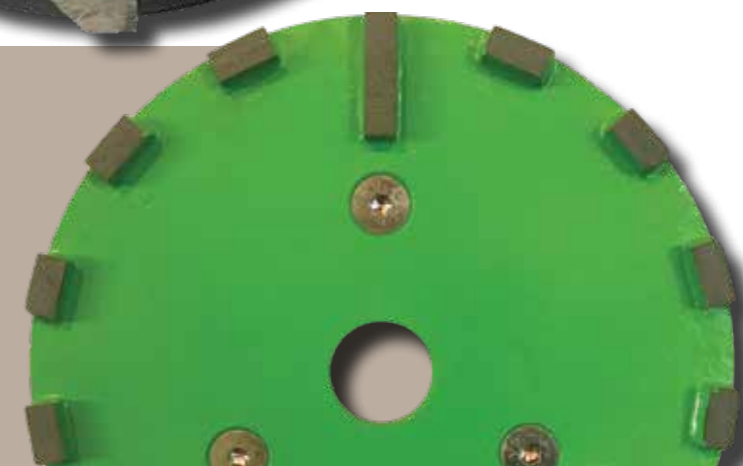

**SEGMENTNE PLOČICE DRS**

Opis: Za motore velike snage
Granulacije #16 - #120
Namjena: Za grubo brušenje do poliranja

78,54 €**SEGMENTNE PLOČICE ZDS**

Opis: DRS za motore male snage
Granulacije #16 - #120
Namjena: Za grubo brušenje do poliranja

#20 - #120	#16
43,89 €	55,44 €

**SEGMENTNE PLOČICE DRS OFG**

Opis: S površinski ugrađenim pojačanje
Namjena: Za debele slojeve boje, mekane materijale (ljepilo ili drvo)

DRS-OFG

131,67 €**SEGMENTNE PLOČICE DRS HMS**

Opis: S tvrdim metalom
Namjena: Za mekane glazure i ljepilo pločica

DRS-HMS

83,16 €**SEGMENTNE PLOČICE S PCDXPERT**

Opis: Za jake strojeve
Namjena: Za skidanje svih vrsta premaza
Lijeva i desna verzija

PCD-Xpert-H L	168,63 €
PCD-Xpert-H R	168,63 €
PCD-Xpert-L L	110,88 €
PCD-Xpert-L R	110,88 €

**SEGMENTNE PLOČICE S PCD**

Opis: Manje i više agresivan način skidanja
Namjena: Za tvrde premaze ljepila i boje te mekane glazure

GS-PCD-R	97,02 €
GS-PCD-H	97,02 €

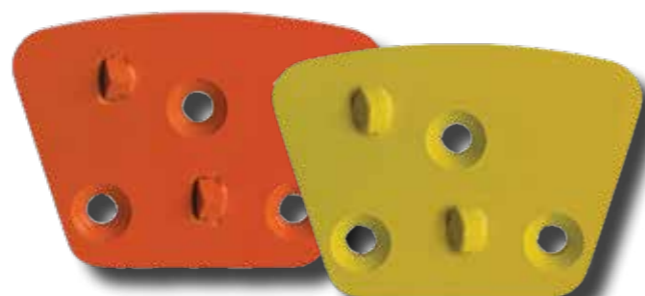
**SEGMENTNE PLOČICE S PCD**

Opis: U dvije verzije, sa špic vrhom i tupim vrhom
Set od 6 komada, moguća pojedinačna kupnja
Namjena: Za skidanje premaza

SET	436,59 €
KOMAD	72,77 €

**SEGMENTNE PLOČICE DS**

Opis: Za sve vrste strojeva, univerzalna primjena
u gruboći 000, 00, 0, 1, 2, 3
Set od 6 komada, moguća pojedinačna kupnja
Namjena: Za brušenje betona

H 8 mm

SET	381,15 €
KOMAD	63,53 €

**SEGMENTNE PLOČICE DS
ZA SKIDANJE PREMAZA**

Opis: Za sve vrste strojeva, univerzalna primjena
Set od 6 komada, moguća pojedinačna kupnja

SET	436,59 €
KOMAD	72,77 €

**PLOČA ZA SEGMENTNE PLOČICE
(SVE TIPOVE)**

Opis: Promjer 250 - 400 mm
Prihvata po želji ovisno o stroju (montira se postojeći prihvata sa stroja)
Dupla ploča spojena s graničnicima
Opruge ili gumeni amortizeri osiguravaju zaštitu od udara te rade prilagodbu nagiba
Navojne rupe za montažu seg. pločica

Ø 250 mm	Ø 300 mm	Ø 400 mm
114,35 €	138,60 €	207,90 €

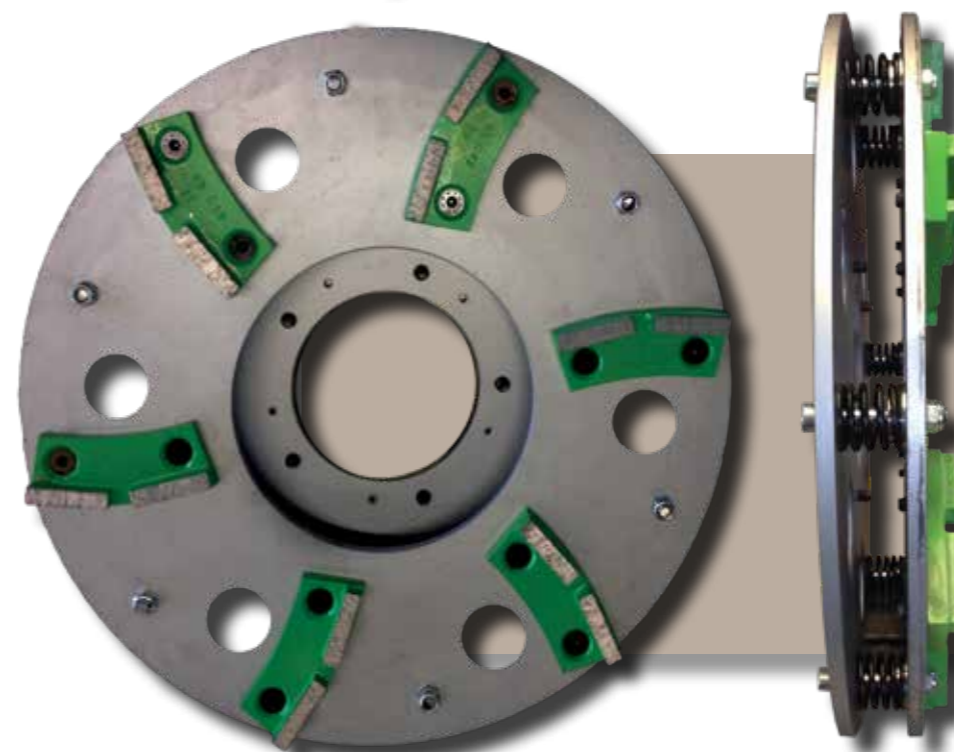

BRUS C - PROFIL PREMIUM

Opis: Mogući prihvat na osovini M14, M16, M18, M20, M24
Granulacije 00, 0, 1, 2, 3
Namjena: Za obradu rubova - granit

Ø 100 mm

231,00 €

Ø 115 mm

277,20 €

Ø 120 mm

323,40 €

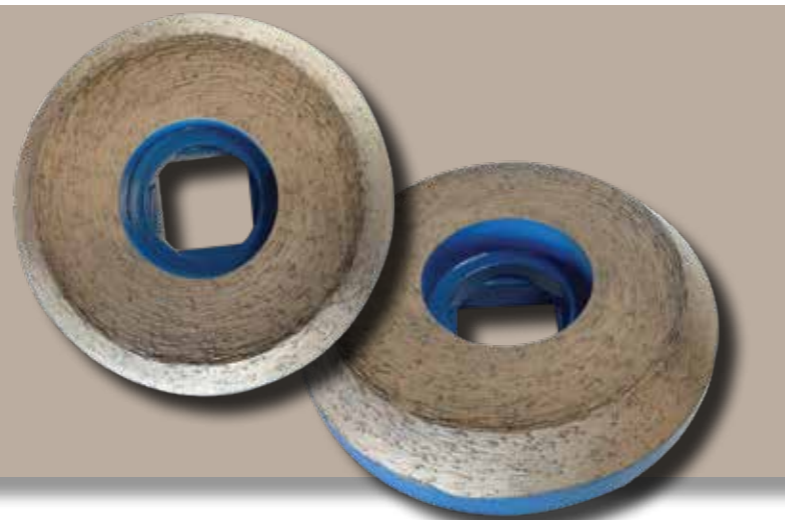

BRUS ZA LINIJU (OBRADA KANTI NA PLOČAMA)

Opis: Prihvat lasni rep (puž)
Granulacije 00, 0, 1, 2, 3

Ø 100 mm

Ø 120 mm

STANDARD

138,60 €

184,80 €

PREMIUM

206,75 €

265,65 €



FIKERT

bakelitno vezivo H25 mm
#120-#3000

83,16 €

buf

138,60 €



metalno vezivo

254,10 €



BRUSNA PLOČA S PLOČICAMA

Opis: Univerzalne primjene s raznim izvedbama prihvata 00, 0, 1, 2, 3
Ø 100 mm
Za laktarice

392,70 €

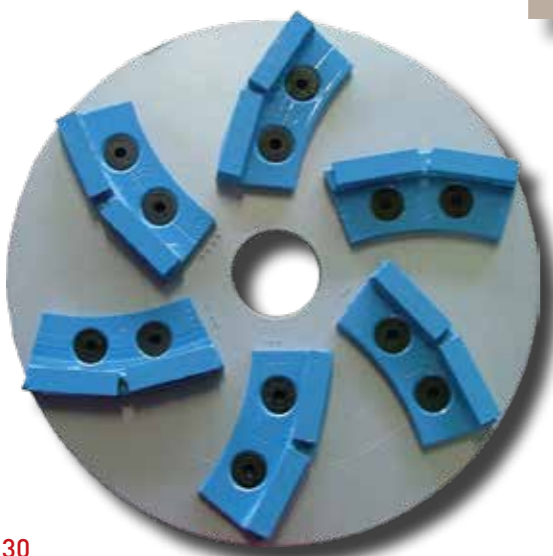

PLOČICE ZA GRANIT

Opis: Za montiranje na postojeću ploču (lakterica, julija, polirka) 00, 0, 1, 2, 3
Set od 6 komada, moguća pojedinačna kupnja

SET 325,71 €

KOMAD 54,29 €



FRANKFURTERI (PLANSKO BRUŠENJE)

Opis: Za granit ili mramor 00, 0, 1, 2, 3 po komadu

143,30 €

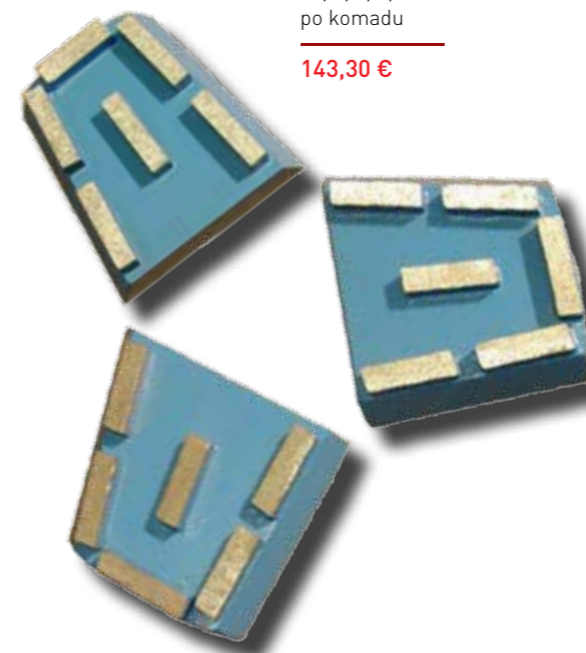

ALU PLOČA ZA COMMODULI

Opis: S brzim prihvatom za montažu na stroj
Namjena: Ploča služi kao nosač za sintetičke i magnezitne bruseve svih oblika

Ø 170 mm

196,35 €

Ø 250 mm

231,00 €



COMMODULI 250

Opis: S brzim commoduli prihvatom, miran rad, učinkovita, velika trajnost 00, 0, 1, 2, 3

562,49 €

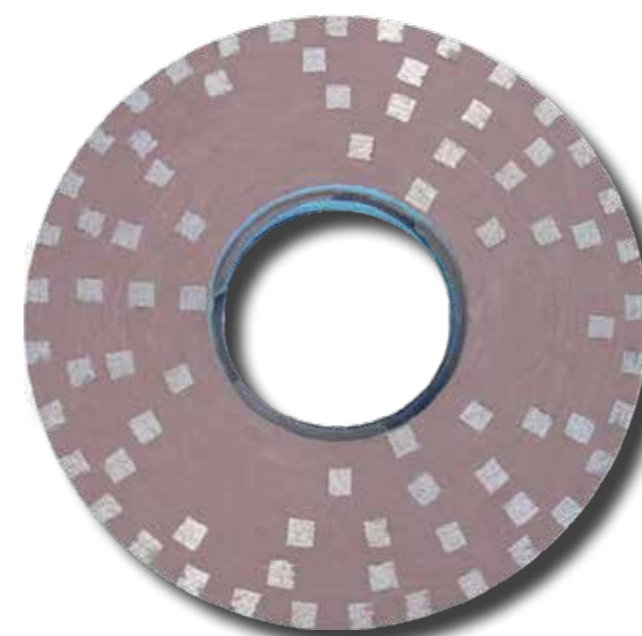

LAGANI PRIHVAT L.R.

Opis: Mogući prihvat na osovini M14, M16, M18, M20
Namjena: Za brusove s lasnim repom, kod montaže brusova na linije-polirke (kantarice) ili kutne brusilice

Ø 100 mm

47,36 €

Ø 120 mm

58,91 €

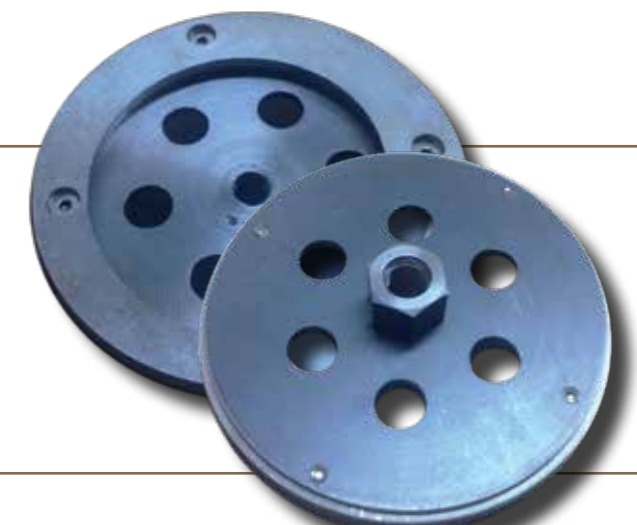

C-PROFIL PLAST

Opis: Prihvat lasni rep, kontinuiran
Granulacije: #100, #200, #400, #800, #1800, #3000, #10000
Namjena: Kod poliranja zaobljenih rubova (c i polu-c profili) za kanterice linije, strojeve koji profilno obrađuju rubove granita

Ø 100 mm	Ø 125 mm
34,65 €	40,43 €



KANTER BAKELIT

Opis: Dijamant u bakelitnom vezivu, lasni rep
Ø 125 mm

40,43 €



KANTER PLAST

Opis: Prihvat lasni rep
S utvorima za vodu
Granulacije: #100, #200, #400, #800, #1800, #3000, #10000
Namjena: Za kanterice linije, strojno poliranje granita

Ø 125 mm
34,65 €



COMMODULI PLAST

Opis: Turbo plast
Prihvat čičak ili ljepilo
Granulacije: #100, #200, #400, #800, #1800, #3000
Namjena: Za commoduli strojeve, koristi se kod bočnog brušenja i poliranja granita

Ø 250 mm
92,40 €



ANTIK ČETKE

Namjena: Za mokro poliranje granita i mramora neravnih površina s rezultatom patine

tip	Ø mm	prihvat	klasa	gruboća	cijena
L.R.	Ø 110	M14	A	24-1200#	28,88 €
			B	36-500#	15,02 €
L.R.	Ø 110	Puž	A	24-1200#	31,19 €
			B	36-500#	16,17 €
L.R.	Ø 130	Puž	A	24-1200#	43,89 €
			B	36-500#	24,26 €
Fikert	Ø 140	Žlijeb	A	36-500#	35,80 €
			B	36-500#	19,64 €
Frankfurt	Ø 105	Žlijeb	A	36-500#	28,88 €
			B	36-500#	12,71 €



ALATI S PLASTIČNIM VEZIVOM ZA POLIRANJE BETONA

Opis: Vrhunska kvaliteta obrade površine
Ne ostavlja tragove i riseve
Čičak prihvat (VELCRO)
Namjena: Za poliranje svih vrsta betona

Beton
DRS-Shine-Master-Concrete Ø 80
50#, 100#, 200#, 400#, 800#, 1500#, 3000#

36,96 €

Beton
DRS-HybridMaster-Concrete Ø 80
50#, 100#, 200#

53,13 €

Mramor +Granit
DRS-Shine-Master-Granite
DRS-Shine-Master-Marble Ø 80
50#, 100#, 200#, 400#, 800#, 1500#, 3000#

27,72 €

Mramor +Granit
DRS-BuffMaster-Granite
DRS-BuffMaster-Marble
Super-Schliff Ø 80

25,41 €





Ravni frezer za freziranje i kalibriranje granita, mramora, betona, asfalta, građevinskih materijala, izolacija i specijalnih materijala

Različite izvedbe ovisno o primjeni (strojno, ručno, okapnice, cestovna signalizacija, utori, žljebovi, ravnanje...)

PRESJEK MIKRO ROVA U ASFALTU I BETONU

Za polaganje svih vrsta kabela (energetskih, optičkih, informatičkih) i instalacija

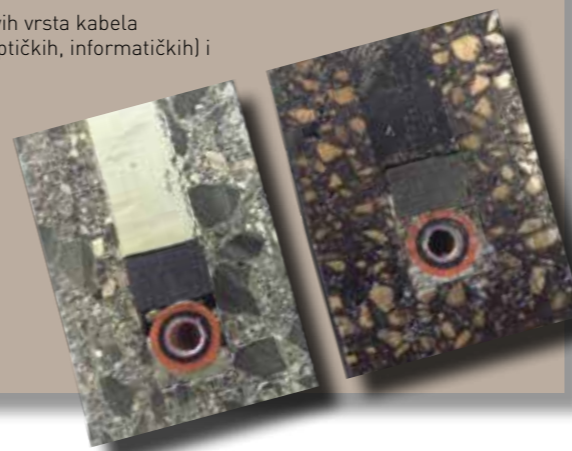

Širina segmenta mm S	Ø 150 mm	Ø 200 mm	Ø 250 mm	Ø 300 mm	Ø 350 mm	Ø 400 mm	Ø 450 mm
4	150,15 €	187,11 €	226,38 €	271,43 €	315,31 €	356,90 €	410,03 €
5	159,39 €	199,82 €	247,17 €	294,53 €	332,64 €	391,55 €	448,14 €
6	172,09 €	215,99 €	373,07 €	319,94 €	371,91 €	426,20 €	490,88 €
7	183,65 €	229,85 €	282,98 €	347,66 €	405,41 €	465,47 €	537,08 €
8	190,58 €	247,17 €	306,08 €	364,98 €	423,89 €	489,72 €	582,12 €
9	205,60 €	242,66 €	332,64 €	397,32 €	453,92 €	550,94 €	642,18 €
10	225,23 €	281,82 €	349,97 €	416,96 €	495,50 €	587,90 €	688,38 €
12	255,26 €	313,00 €	397,32 €	462,00 €	550,94 €	652,58 €	805,04 €
14	285,29 €	375,38 €	470,09 €	544,01 €	636,41 €	746,13 €	883,58 €
15	302,61 €	392,70 €	490,88 €	576,35 €	667,59 €	779,63 €	912,45 €
16	311,85 €	406,56 €	472,50 €	600,60 €	693,00 €	803,88 €	943,64 €
18	345,35 €	442,37 €	550,94 €	652,58 €	757,68 €	875,49 €	1.025,64 €
20	375,38 €	509,36 €	598,29 €	710,33 €	823,52 €	948,26 €	1.104,18 €
30	645,65 €	781,94 €	944,79 €	1.098,41 €	1.243,94 €	1.411,41 €	1.613,54 €
40	788,87 €	937,86 €	1.126,13 €	1.306,31 €	1.486,49 €	1.636,64 €	1.869,95 €

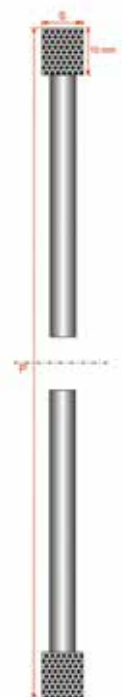

FREZER ZA IZREZIVANJE PUKOTINA U BETONU I ASFALTU

Opis: Ø 180 mm, širina 10 ili 16 mm krovni segment 45 stupnjeva

10 mm
323,40 €

16 mm
415,80 €

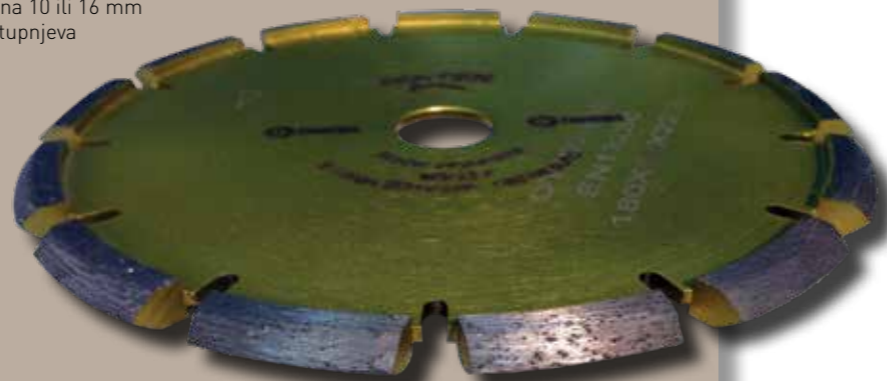

Frezeri svih tipova profila: konveksni, konkavni, ravni, mješoviti i po narudžbi

Radijus R	L					
	Ø 200 mm	Ø 250 mm	Ø 300 mm	Ø 350 mm	Ø 400 mm	Ø 450 mm
5	284,13 €	317,63 €	348,81 €	401,94 €	501,27 €	631,79 €
10	321,09 €	352,28 €	376,53 €	394,80 €	557,87 €	702,24 €
15	364,98 €	397,32 €	437,75 €	508,20 €	641,03 €	803,88 €
20	415,80 €	462,00 €	516,89 €	604,07 €	751,91 €	957,50 €
25	471,24 €	547,47 €	623,70 €	734,58 €	848,93 €	1.069,53 €
30	520,91 €	407,72 €	732,27 €	859,32 €	981,75 €	1.221,99 €
35	598,29 €	723,03 €	833,91 €	988,68 €	1.126,13 €	1.397,55 €
40	661,82 €	788,87 €	930,93 €	1.084,55 €	1.260,11 €	1.538,46 €
45	718,41 €	878,96 €	1.042,97 €	1.200,05 €	1.381,38 €	1.673,60 €
50	763,45 €	940,17 €	1.122,66 €	1.294,76 €	1.487,64 €	1.783,32 €
55	839,69 €	1.011,78 €	1.205,82 €	1.389,47 €	1.610,07 €	1.902,29 €
60	930,93 €	1.113,42 €	1.293,60 €	1.489,95 €	1.720,95 €	2.033,96 €

Polu C



Radijus R	L					
	Ø 200 mm	Ø 250 mm	Ø 300 mm	Ø 350 mm	Ø 400 mm	Ø 450 mm
5	525,53 €	587,90 €	644,49 €	743,82 €	927,47 €	1.168,86 €
10	594,83 €	651,42 €	696,47 €	803,88 €	1.032,57 €	1.299,38 €
15	675,68 €	735,74 €	810,81 €	940,17 €	1.187,34 €	1.487,64 €
20	770,39 €	853,55 €	955,19 €	1.118,04 €	1.391,78 €	1.771,77 €
25	873,18 €	1.011,78 €	1.153,85 €	1.360,59 €	1.569,65 €	1.978,52 €
30	963,27 €	1.143,45 €	1.354,82 €	1.544,24 €	1.815,66 €	2.261,49 €
35	1.106,49 €	1.337,49 €	1.543,08 €	1.828,37 €	2.083,62 €	2.586,05 €
40	1.224,30 €	1.459,92 €	1.720,95 €	2.006,24 €	2.331,95 €	2.845,92 €
45	1.328,25 €	1.625,09 €	1.928,85 €	2.221,07 €	2.556,02 €	3.096,56 €
50	1.411,41 €	1.739,43 €	2.090,55 €	2.395,47 €	2.751,21 €	3.298,68 €
55	1.554,63 €	1.871,10 €	2.231,46 €	2.569,88 €	2.977,59 €	3.519,29 €
60	1.720,95 €	2.059,37 €	2.392,01 €	2.756,99 €	3.183,18 €	3.762,99 €

C

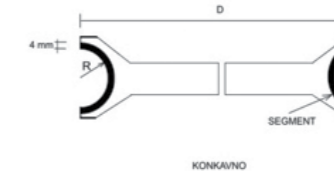
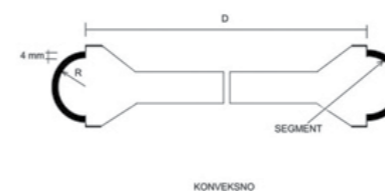

**RUČNI PROFILNI FREZERI ZA OBRADU RUBOVA U GRANITU POLU - C I C - PROFIL**

Namjena: Koristi se na kutnim brusilicama bez vode, frezer ima graničnike visine i dubine M14, za granit, gres i keramiku

Ø 100 mm R5	Ø 65 mm R5
212,52 €	219,45 €
Ø 100 mm R10	
249,48 €	
Ø 100 mm R15	
286,44 €	
Ø 100 mm R30	
369,60 €	

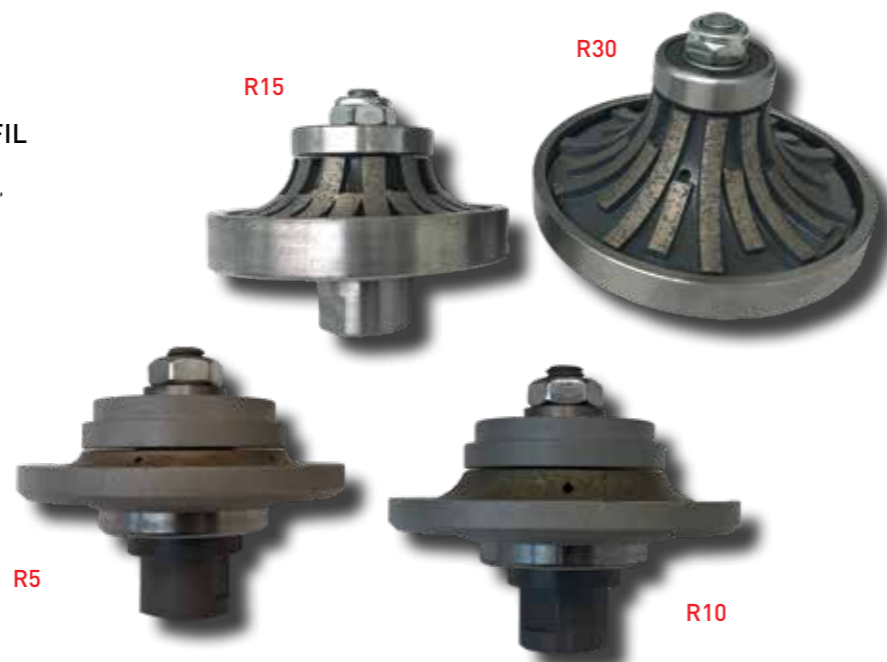
**RUČNI PROFILNI FREZERI ZA OBRADU RUBOVA U MRAMORU/VAPNENCU****VAKUMSKI LOTANI PROFILNI FREZER**

Opis: Vakumski lotani profilni frezeri za kutne brusilice sa prihvatom M14 i graničnicima, ravni 45 stupnjeva

Ø 100/65 mm, D5	Ø 100/65 mm, D10
150,15 €	161,70 €
Ø 100/65 mm, D15	Ø 100/65 mm, D30
173,25 €	184,80 €

Opis: Vakumski lotani profilni frezeri za kutne brusilice sa prihvatom M14 i graničnicima, polu c

Ø 100/65 mm, R5	Ø 100 mm, R10
150,15 €	161,70 €
Ø 100 mm, R15	Ø 100 mm, R30
173,25 €	184,80 €

**VAKUMSKI LOTANI FREZER**

Opis: Ø 100 mm, M14
Dijagonala u 3 stupnja [20/10/5]

set u tri stupnja

323,40 €

Ø 75 mm cilindrični

184,80 €

**KONKAVNI DISK GALVANSKI**

Namjena: Konkavni disk za izrezivanje mramora

Ø 125 mm	Ø 180 mm
116,66 €	146,69 €

**FREZER ZA DRVO**

Opis: Za kalibriranje (ravnanje) drvenih površina, drvene obloge na stolovima strojeva za rezanje granita i mramora (freza)
Širina radnog dijela 50 mm

300 mm x 60 mm
13 zuba

900,90 €

400 mm x 60 mm
16 zuba

1.143,45 €

**UNIVERZALNI FREZER**

Opis: Za bušenje, rezanje i profiliranje abrazivnih materijala prihvat M14 (standardni prihvat na svim kutnim brusilicama), radna dužina 55 mm, bušenje rupa Ø 8 mm do 55 mm dubine, izrezivanje rupa do dubine od 40 mm bilo kojeg promjera, brušenje i profiliranje različitih materijala (skulpture i sl.)

114,35 €

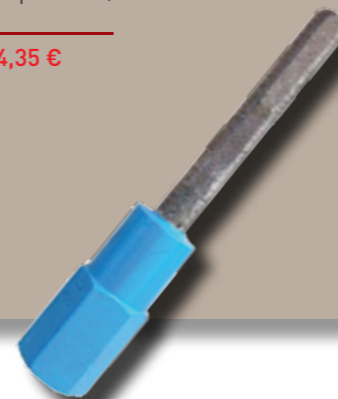
**FINGER SINTER FREZER**

Opis: Za cnc strojeve kod obrade i izrezivanje granita Granulacije 35/50#

Dimenzije	Cijena
Ø 20X20	94,71 €
Ø 20X25	102,79 €
Ø 20X30	113,19 €
Ø 20X35	122,43 €
Ø 20X40	131,67 €
Ø 20X45	142,07 €
Ø 20X50	157,09 €
Ø 20X55	175,56 €
Ø 20X60	188,27 €
Ø 24X20	93,56 €
Ø 24X25	103,95 €
Ø 24X30	114,35 €
Ø 24X35	127,05 €
Ø 24X40	138,60 €
Ø 24X45	147,84 €
Ø 24X50	166,32 €
Ø 24X55	185,96 €
Ø 24X60	199,85 €

**FINGER VAKUM FREZER**

Opis: Za cnc strojeve kod obrade i izrezivanje mramora i krečnjaka

Dimenzije	Cijena
Ø 12*50L	66,99 €
Ø 14*50L	69,30 €
Ø 16*50L	70,46 €
Ø 20*50L	70,46 €
Ø 25*50L	71,61 €
Ø 50*50L	113,19 €

**FBR Ø20**

Opis: Za obradu i izrezivanje mramora i krečnjaka M12 prihvat + nastavak L=100 mm
Ojačani precizni čelik

FBR Ø20	nastavak
138,60 €	69,30 €

Tip **G** - granit
Tip **M** - mramor



SAJLE ZA MRAMOR

promjer	broj perli/m	sastavljanje	tehnologija	namjena	sajla/m	perla/kom
Ø 11	40	GUMA	SINTEROVANJE		198,66 €	3,10 €
Ø 11	30	OPRUGA	SINTEROVANJE	KAMENOLOM-M I	161,70 €	3,10 €
Ø 11	26	OPRUGA	VAK. LOTANJE	REZANJE PLOČA	115,50 €	2,31 €
Ø 11	31	OPRUGA	VAK. LOTANJE		131,67 €	2,31 €
Ø 11	37	PLASTIKA	SINTEROVANJE	OBLIKOVANJE-M	184,80 €	3,10 €
Ø 8,8	32	PLASTIKA	SINTEROVANJE	PROFILIRANJE-M	152,46 €	2,86 €



SAJLE ZA MRAMOR

gore: vakumski lotana s oprugom
dolje: sinterovana s oprugom

SAJLA ZA MRAMOR - PERLA U OBLIKU STRELICE

Dijamant izložen na površini- brzo rezanje
Dizajn u obliku strelice - rezanje bez suvišnog otpora
5 radnih slojeva - duga trajnost
Prijvatljivo rezanje na suho - prednost kod vakumskog lotanja
Najnovije tehnologije - najkonkurentnije
Najbolje performanse po najpovoljnijim cijenama

cijena na upit



REFERENTNI RADNI PARAMETRI

Sastav: vakumsko lotanje + opruga
Namjena: rudnik mramora Ø 11.0 mm - vađenje i rezanje blokova

	mekani	srednje tvrdi	tvrdi
Tvrdoća kamena:	52-60 m/s	50-57 m/s	45-53 m/s
Brzina kretanja sajle:	15-30 m2/h	12-24 m2/h	8-12 m2/h
Brzina rezanja kamena:	33-58 m2/m	20-38 m2/m	17-25 m2/m
Trajnost:			

SAJLE ZA GRANIT

promjer	broj perli/m	sastavljanje	tehnologija	namjena	sajla/m	perla/kom
Ø 11,5	40	GUMA	SINTEROVANJE	KAMENOLOM-G	221,76 €	4,16 €
Ø 11	37	PLASTIKA	SINTEROVANJE	OBLIKOVANJE-G	180,18 €	2,91 €
Ø 8,8	37	PLASTIKA	SINTEROVANJE	PROFILIRANJE-G	161,70 €	2,67 €
Ø 7,2	37	PLASTIKA	SINTEROVANJE	MULTI-SAJLE/20KOM	194,04 €	2,77 €

SAJLE ZA BETON

promjer	broj perli/m	sastavljanje	tehnologija	namjena	sajla/m	perla/kom
Ø 11	40	GUMA PLASTIKA	SINTER PLASTIKA	GRAĐEVINSKA PRIMJENA	207,90 €	3,70 €

SPOJEVI ZA SAJLE

Presspoj

1,96 €

Vijak spoj

5,89 €



Zglobni spoj

65,83 €

Dijamantno lotni spoj

49,67 €

DODATNA OPREMA ZA SAJLE

Čelična jezgra
Spojevi
Distanceri
Stoperi
Opruge

cijena na upit



M - MRAMOR
G - GRANIT
P - PJEŠČAR
V - VAPNENAC
Š - ŠKOLJKAŠ

UDARNI ČEKIĆ

Opis: S lagano zakrivljenom putanjom glave
Rupa u čeliku ovalna / s čelikom

namjena	težina g	cijena
SVE	3000	23,10 €
VRSTE	4000	25,41 €
KAMENA	5000	31,19 €

KIPARSKI DUPLI ŠPIC

Opis: Od alatnog čelika. Oblik dobiven kovanjem
Rupa u čeliku ovalna / s ojačanim čelikom

namjena	težina g/dužina mm	cijena
PJEŠČAR	1500 / 350	117,81 €
PJEŠČAR	2000 / 400	131,67 €
PJEŠČAR	2500 / 450	143,22 €

KIPARSKI ČEKIĆ ZA ŠTOKANJE

Opis: Stezni otvor promjera 20 mm, konusni
stezni štift. S čelikom
Oprema: Štift za stezanje za umetke 45x45 mm i
35x35 mm

površina	težina g	cijena
35X35	1200	66,99 €
45X45	1700	80,85 €

ČEKIĆ

Opis: S ultra tech rukohvatom. Drška sa staklenim vlaknima za zaštitu
zglobova. Drška otporna na lomove, nema isušivanja kao kod drvene drške

oblik	težina g	cijena
NORMAL	1000	33,50 €
NORMAL	1250	34,65 €
NORMAL	1500	38,12 €
NORMAL	2000	48,51 €

ČEKIĆ ZA UREZIVANJE SLOVA

Opis: Normalni oblik s lagano zaobljenim rubovima
/ očvrstnut sa slomljenim rubovima / oblika putanje s
oštrim rubovima. S čelikom

oblik	težina g	cijena
NORMAL	500	18,48 €
NORMAL	600	18,48 €
NORMAL	750	18,48 €
ZAOBLJEN	500	18,48 €

UMETCI ZA ŠTOKANJE

Opis: Žig na poledini W
označuje namjenu za meki
materijal. Prihvatna rupa 20
mm

veličina	br. zuba	cijena
M 35X35	5X5	19,64 €
M 35X35	7X7	19,64 €
G 35X35	4X4	19,64 €
G 35X35	5X5	19,64 €
G 35X35	7X7	19,64 €
G 35X35	16X10	19,64 €
M 45X45	5X5	23,10 €
M 45X45	7X7	23,10 €
M 45X45	9X9	23,10 €
M 45X45	12X12	23,10 €
G 45X45	4X4	23,10 €
G 45X45	5X5	23,10 €
G 45X45	7X7	23,10 €
G 45X45	9X9	23,10 €
G 45X45	12X12	23,10 €

UMETCI ZA RIFLOVANJE

Opis: Prihvatna rupa 20 mm

veličina	br. redova	cijena
M 45X45	5	15,02 €
M 45X45	7	15,02 €
M 35X35	5	12,71 €
M 35X35	7	12,71 €
G 45X45	5	15,02 €
G 45X45	7	15,02 €
G 35X35	5	13,86 €
G 35X35	7	13,86 €

DLIJETA ZA SLOVA

Namjena: Za mramor i vapnenac s
uskim rezačem i udarnom glavom.
Ručno kovani iz osmerokutnog alatnog
čelika. Osmerokutni prihvat

namjena	rezn. širina	Ø mm	dužina mm	oblik glave	cijena
KAMEN I VAPNENAC	8 MM	Ø 8	260	UDARNA	9,24 €
	10 MM	Ø 8	260	UDARNA	10,40 €
	10 MM	Ø 10	260	UDARNA	10,40 €
	12 MM	Ø 10	260	UDARNA	10,40 €
	14 MM	Ø 12	260	UDARNA	11,55 €
	14 MM	Ø 12	260	UDARNA	11,55 €

MAJZL

Namjena: Za mramor i vapnenac s uskim
rezačem i udarnom glavom. Za tvrdi kamen
(granit) sa snažnim rezačem i udarnom glavom.
Ručno kovani iz osmerokutnog alatnog čelika.
Osmerokutni prihvat

namjena	rezn. širina	Ø mm	dužina mm	oblik glave	cijena
M/V	14	Ø 10	180	UDARNA	8,09 €
M/V	16	Ø 12	190		9,24 €
M/V	18	Ø 14	200		10,40 €
G	14	Ø 12	200		9,24 €
G	18	Ø 14	200		11,55 €

KAJLA GARNITURA

Namjena: Za cijepanje blokova od
prirodnog kamena.
Jedna radna jedinica = jedna kajla +
vodilica kajle

rupa za kajlu	dužina kajle	cijena
KAJLA 18	150	6,93 €
KAJLA 20-22	150	6,93 €
KAJLA 28	300	20,79 €
KAJLA 29	200	18,48 €
KAJLA 34-36	300	20,79 €
KAJLA 34-36	400	24,26 €
KAJLA 34-36	500	27,72 €
KAJLA 38	300	25,41 €
KAJLA 44	300	27,72 €
VOD. 18	150	5,78 €
VOD. 20	150	5,78 €
VOD. 22	150	5,78 €
VOD. 28	300	15,02 €
VOD. 29	200	12,71 €
VOD. 34	300	15,02 €
VOD. 36	300	17,33 €
VOD. 38	300	18,48 €
VOD. 44	300	19,64 €
VOD. 34	400	21,95 €
VOD. 36	400	21,95 €
VOD. 34	500	24,26 €
VOD. 36	500	24,26 €

MAJZL ZA ODBIJANJE

Namjena: Za mramor i vapnenac s uskim rezačem i udarnom glavom. Za tvrdi kamen (granit) sa snažnim rezačem i udarnom glavom. Ručno kovani iz osmerokutnog alatnog čelika. Osmerokutni priхват

namjena	rezná širina	Ø mm	dužina mm	oblik glave	cijena
M/V	20	Ø 16	210		11,55 €
M/V	25	Ø 18	210		13,86 €
G	18-20	Ø 16	210	UDARNA	11,55 €
G	22-24	Ø 22	200	UDARNA	16,17 €
G	26-27	Ø 22	200	UDARNA	16,17 €



LEGENDA

M - MRAMOR
G - GRANIT
P - PJEŠČAR
V - VAPNENAC
Š - ŠKOLJKAŠ

MAJZL ZA ODBIJANJE

Opis: Lagana izvedba iz osmerokutnog čelika za pješčar. Teška izvedba iz četverokutnog čelika za granit. Četverokutni ili osmerokutni prihvat / udarna glava

namjena	rezná širina	širina mm	dužina	cijena
P/G	30	22	180	18,48 €
G	40	22	200	21,95 €
G	50	22	200	48,51 €



KIPARSKI ŠPIC MAJZL

Namjena: Za mramor i vapnenac s uskim rezačem i udarnom glavom. Sa posebno uskom špicom za mramor i vapnenac. S jakom špicom za granit. Osmerokutni prihvat

namjena	rezná širina	dužina mm	oblik glave	cijena
M/V	10	210	UDARNA	8,09 €
M/V	12	220	UDARNA	8,09 €
M/V	14	230	UDARNA	9,24 €
M/V	16	240	UDARNA	11,55 €
M/V	18	250	UDARNA	12,71 €
G	16	240	UDARNA	10,40 €
G	22	260	UDARNA	17,33 €



NAZUBLJENI MAJZL

Namjena: Za pješčar s ravnim kovanim zubima. Za školjkaš u špic završenim zubima. Za mramor i krečnjak usko raspoređenim zubima. Ručno kovani čelik. Osmerokutni prihvat. Udarna glava.

namjena	rezná širina mm	širina mm	dužina mm	cijena
M	10/3	8	260	16,17 €
M	12/4	8	260	17,32 €
M	12/3	10	260	18,48 €
M	14/4	10	260	17,33 €
M	16/4	12	260	18,48 €
P	22/3	14	210	26,57 €
P	22/4	14	210	27,72 €
P	24/4	16	220	30,03 €
P	28/5	18	220	32,34 €
Š	22/4	14	210	19,64 €
Š	24/4	16	210	21,95 €
Š	28/5	18	210	24,26 €
M/V	16/3	12	180	18,48 €
M/V	16/4	12	180	18,48 €
M/V	20/4	14	190	18,48 €
M/V	25/5	16	200	19,64 €



DLIJETA ZA SLOVA ZA GRANIT S TVRDIM METALOM

Namjena: Za granit, robusne izvedbe, otporan na cvikanje, kvaliteta tvrdog metala. Osmerokutno ili četverokutno tijelo, dužina 170 mm. Udarna glava.

rezná širina	priхват	cijena
4	4KUT	17,33 €
6	4KUT	18,48 €
8	4KUT	19,64 €
10	4KUT	20,79 €
12	4KUT	27,72 €
14	4KUT	28,88 €
4	8KUT	18,48 €
6	8KUT	19,64 €
8	8KUT	19,64 €
10	8KUT	20,79 €
12	8KUT	27,72 €
14	8KUT	28,88 €

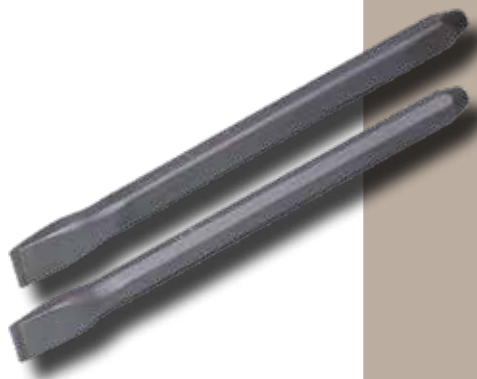

DLIJETA ZA SLOVA ZA MRAMOR

Namjena: S vrlo usko brušeni tvrdim metalom, vrlo brz rad. Osmerokutno tijelo

rezná	priхват Š	dužina	cijena
6	8	220	21,95 €
8	8	220	20,79 €
10	10	220	23,10 €
12	10	220	28,88 €
14	10	220	31,19 €
16	12	220	33,50 €
18	12	220	36,96 €
20	14	220	39,27 €
25	14	220	45,05 €



MAJZL

Namjena: Za mekane materijale, posebno lako rezanje. Za tvrde materijale, vrlo stabilna izvedba, kvalitetan tvrdi materijal. Osmerokutni prihvat ugodan za ruku

	rezná širina	priхват Š	dužina	cijena
mekani m.	16	14	180	32,34 €
	20	16	190	41,58 €
	25	18	200	47,36 €
	30	18	200	56,60 €
	40	19	200	68,15 €
tvrdi m.	12	12	180	28,88 €
	14	14	180	28,88 €
	16	16	180	28,88 €
	18	18	200	36,96 €
	20	18	200	42,74 €
	22	20	180	45,05 €
	25	20	190	50,82 €
	30	20	190	61,22 €
	40	22	190	73,92 €
	30	20	180	61,22 €

SLOVNI ŠPIC MAJZL

Namjena: Opremljen štiftom od tvrdog metala. Dužina 170 mm. Četverokut ili osmerokut, udarna glava

priхват D	priхват	cijena
8	4KUT	17,33 €
8	8KUT	17,33 €
10	4KUT	19,64 €
10	8KUT	19,64 €



NAZUBLJENI MAJZL

Namjena: U dvije izvedbe: sa špic zubima za mramor i vapnenac, s plosnatim zubima za pješčar. Dužina 220 mm, razmak među zubima 5 mm, Osmerokutna knupel glava

	rezná širina	priхват Š	br. zuba	cijena
M/V	15	16	4	58,91 €
M/V	20	18	5	68,15 €
M/V	30	18	7	85,47 €
PJEŠČAR	18	16	4	62,37 €
PJEŠČAR	22	18	5	72,77 €
PJEŠČAR	33	18	7	91,25 €



KIPARSKI ŠPIC MAJZL

Namjena: S okruglim štiftom od tvrdog metala, uskog oblika, za mekani kamen. Dužina 220 mm. Osmerokut, knupel glava

deb. ruk.	cijena
10	20,79 €
12	21,95 €
14	28,88 €



ŠPICASTI MAJZL

Namjena: Sa štiftom od tvrdog metala otpornog na cvikanje. Osmerokut, udarna glava

rezná širina	priхват Š	dužina	cijena
12	4.5X20	180	20,79 €
14	6.5X25	180	25,41 €
16	6.5X25	190	28,88 €
18	8X28	200	33,40 €
18	8X28	250	36,96 €
18	10X28	200	34,65 €
20	10X28	200	35,81 €
20	10X28	200	38,12 €
22	10X28	200	39,27 €



PNEUMATSKO DLIJETO ZA SLOVA

Namjena: Prihvat 10.2 dužina 190 mm četvero-
okutni prihvat / 12.7 mm 210 mm osmerokutni
prihvat. Za mekani kamen (mramor i sl.), uski
oblik reznog dijela, posebno učinkovito rezanje
Za tvrdi kamen (graniti i sl.) robusna izvedba,
kvalitetan tvrdi metal otporan na cvikanje



	rezna š. mm	deb. ruk.	prihvat	cijena	
mekani kamen	4	10	10.2	25,41 €	
	6	10	10.2	24,26 €	
	8	10	10.2	23,10 €	
	10	10	10.2	25,41 €	
	12	10	10.2	31,19 €	
	14	10	10.2	33,50 €	
mekani kamen	16	10	10.2	35,80 €	
	18	10	10.2	39,27 €	
	mekani kamen	4	8	10.2	21,95 €
		6	10	10.2	23,10 €
		8	10	10.2	24,26 €
		10	10	10.2	25,41 €
12		10	10.2	31,19 €	
14		10	10.2	32,34 €	
mekani kamen	16	10	10.2	32,34 €	
	18	10	10.2	36,69 €	
	20	10	12.7	39,27 €	
	mekani kamen	6	8	12.7	33,50 €
		8	10	12.7	28,88 €
		10	10	12.7	30,03 €
12		10	12.7	34,65 €	
14		10	12.7	36,69 €	
16		10	12.7	78,54 €	
mekani kamen	4	8	12.7	30,03 €	
	6	8	12.7	30,03 €	
	8	8	12.7	27,72 €	
	10	10	12.7	30,03 €	
	12	10	12.7	35,80 €	
	14	10	12.7	38,12 €	
mekani kamen	16	10	12.7	40,43 €	
	18	10	12.7	43,89 €	



PNEUMATSKI ŠTOKER

Namjena: Prihvat 10.2 mm, Dužina 190 mm
Posebno prilagođen za slova i ornamente kao
i za kiparske radove.
Iz četvero- i osmerokutnog profilnog čelika.

	pov. štok.	br. zuba	razmak z.	cijena
10X2.5	4	2.5		39,27 €
10X5	8	2.5		45,05 €
10X10	9	3.3		49,67 €
10X10	16	2.5		49,67 €
12X3	4	3		49,67 €
12X6	8	3		50,82 €
12X8	6	4		51,98 €
12X12	9	4		53,13 €
12X12	16	4		54,29 €
14X14	9	4.7		47,36 €
14X14	16	3.5		53,13 €
14X14	25	2.8		55,44 €
20X20	9	6.5		78,54 €
20X20	16	4.7		68,15 €
20X20	25	3.8		75,08 €
20X20	36	3		82,01 €



PNEUMATSKO NAZUBLJENO DLIJETO

Namjena: Prihvat 10.2 / 12.7 mm
S tvrdim metalom / okrugli štift. Za la-
gane pneumatske pištolje. Dužina 220
mm / razmak između zuba 5 mm. Iz-
vedba zuba za pješčar: špljošteni zubi.
Izvedba za krečnjak: špic zubi. Osmero-
kutni prihvat.

	rezna š.	br. zuba	prihvat	cijena
pješčar	12	3	10.2	54,28 €
	17	4	10.2	65,84 €
	22	5	10.2	77,39 €
krečč.	10	3	10.2	50,82 €
	15	4	10.2	63,53 €
	20	5	10.2	71,61 €
pješčar	12	3	12.7	57,75 €
	17	4	12.7	73,92 €
	22	5	12.7	83,16 €
krečč.	10	3	12.7	54,28 €
	15	4	12.7	63,53 €
	20	5	12.7	70,46 €



PNEUMATSKI ŠPIC ZA SLOVA

Namjena: Prihvat 10.2, dužina 190 mm, rukohvat četvero-
kut/ 12.7 mm, 210 mm, rukohvat osmerokut
S tvrdim metalom / okrugli štift. Za sve materijale.

deb.ruk.mm	štift	prihvat	cijena
8	3.8X20	10.2	23,10 €
10	4.5X20	10.2	24,26 €
8	3.8X20	12.7	25,41 €
10	4.5X20	12.7	25,41 €

PNEUMATSKI PIŠTOLJ MANNESMANN 212

Opis: Za grube radove štokanja špicanja i sl.
Upravljanje preko vibracionog ventila
Broj udaraca 2200/min
Potrošnja zraka 0,5m3/min
Težina 2,1 kg
Prihvat 10(RK13)

690,69 €



PNEUMATSKI PIŠTOLJ MANNESMANN 065

Opis: Ekstremno fini udarci za graviranje slova
Ergonimičan dizajn za rad bez zamora
Broj udaraca 6200/min
Potrošnja zraka 320 l/min
Težina 0,68 kg
Prihvat 7(10,2x36 mm)
S okretnim zglobovom za zrak, 1" nipl

503,58 €



PNEUMATSKI PIŠTOLJ MANNESMANN 127

Opis: Za graviranje štokanje, riflovanje
Ergonimičan dizajn za rad bez zamora
Broj udaraca 4300/min
Potrošnja zraka 300 l/min
Težina 0,65 kg
Prihvat 7(10,2x36 mm)
Sa okretnim zglobovom za zrak, 1" nipl

660,66 €

PNEUMATSKI ŠPIC

Namjena: Prihvat 10.2 / 12.7 mm
Sa snažnim okruglim štiftom od tvrdog metala, kvaliteta
protiv cvikanja
Dužina 230 mm (rukohvat 12mmŠ/200D) / osmerokutni
rukohvat

deb.ruk.mm	štift	prihvat	cijena
12	4.5X20	10.2	26,57 €
14	6.5X25	10.2	32,34 €
14	6.5X5	12.7	31,19 €
16	6.5X25	12.7	49,50 €
18	6.5X25	12.7	42,74 €



PNEUMATSKI ŠTOKER - PRIHVAT 12.7

Namjena: Prihvat 12.7 mm, Dužina 90 mm
Opremljen s okruglim štiflovima od tvrdog metala ili pločicama od tvrdog
metala. Kvalitetno protiv cvikanja. Prihvat od kaljenog asfaltnog čelika, kratka
izvedba 90 mm

	pov. štok.	br. zuba	razmak z.	cijena
Pločica	14X14	9	4.7	41,58 €
Pločica	14X14	16	3.5	47,36 €
Okr. Štif.	20X20	5	10.7	49,67 €
Pločica	20X20	9	6.5	73,92 €
Pločica	20X20	16	4.7	62,37 €
Pločica	20X20	25	3.8	63,15 €
Okr. Štif.	25X25	9	7	69,30 €
Okr. Štif.	25X25	16	5.2	93,56 €
Pločica	25X25	25	4.8	91,25 €





UMETCI ZA ŠTOKANJE I RIFLOVANJE REXID

Opis: Za kiparski čekić za štokanje, s pločicom od tvrdog materijala

	veličina	br. zuba	cijena
Štokanje	25X25	25	68,15 €
Štokanje	25X25	36	69,30 €
Štokanje	25X25	49	75,08 €
Ribovanje	25X25	5	50,82 €



KIPARSKI DUPLI ŠPIC

Opis: Kovano oblikovana glava čekića s špicama od tvrdog materijala

800 g/190 mm

99,33 €



KIPARSKI ČEKIĆ ZA ŠTOKANJE

Opis: Za Rexid umetke za štokanje 25x25 mm površine za štokanje. 15 mm prihvata i stezni vijak s čelikom

40,43 €

ČELIČNI KNUPEL

Opis: Oblik kruška

dužina mm	Ø mm	težina g	cijena
235	Ø 50	500	33,50 €
235	Ø 63	750	35,80 €
235	Ø 67	1000	41,58 €



MAJZL ZA ODBIJANJE

Namjena: U 4 izvedbe: L=lagano, M=srednje teško, S=teško s osmerokutom, O=teško s ovalnim prihvatom
S različitim reznim kutevima: lagano 80, srednje teško 90, teško 85
Osmerokutni ili ovalni, udarna glava

rezna širina	prihvata	Š	duljina	cijena
25/L	18	175	55,44 €	
40/L	18	190	69,30 €	
70/L	22	210	117,31 €	
30/M	22	210	79,70 €	
40/M	22	210	84,32 €	
50/M	22	210	87,78 €	
40/S	25	210	91,25 €	
50/S	25	210	98,18 €	
50/O	34	210	106,26 €	

ŠTOKERSKE PLOČE ZA ŠTOKANJE GRANITA I MRAMORA

Opis: Ø 100 mm, 3 ježa sa 20 špic vidija na svakom
Ø 125 mm, 3 ježa sa 30 špic vidija na svakom
Ø 150 mm, 4 ježa sa 26 špic vidija na svakom
Ø 300 mm, 6 ježeva sa 30 špic vidija na svakom

Prihvata M14 (kutne brusilice) i Ø60 (6 kotača)
Dupli ležajevi, zaštita od prašine (semerinzi i brtve)
Radna površina od Ø40 do Ø125
Za sve vrste površina



Ø 100 mm
3 ježa

TIP 1 288,75 €

Ø 100 mm
3 ježa

TIP 2 323,40 €



Ø 300 mm
6 ježeva

TIP 1 1.016,40

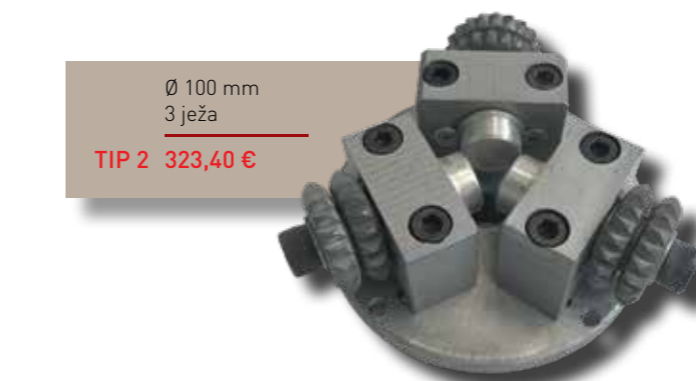

Ø 150 mm
4 ježa

TIP 2 438,90 €



Ø 150 mm
4 ježa

TIP 1 404,25 €



Ø 600 mm
6 ježeva
2.341,19 €

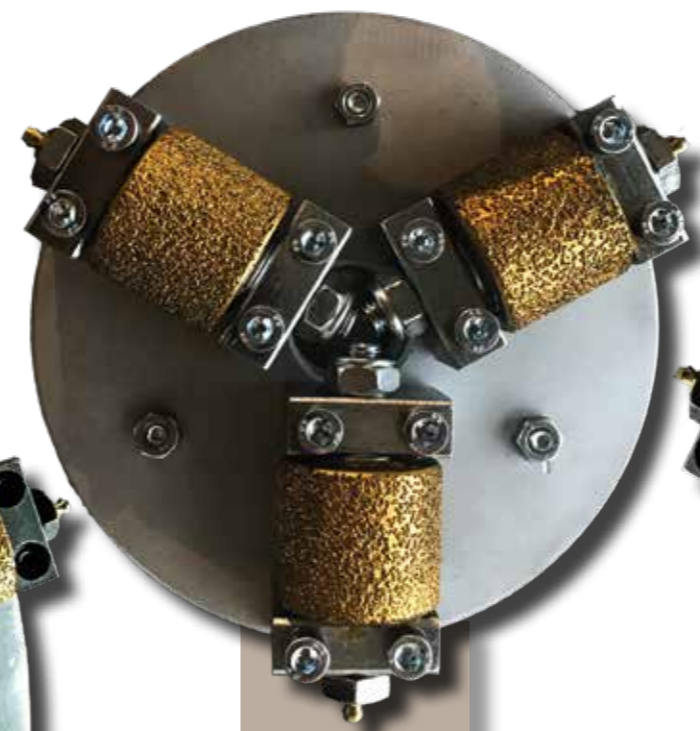

Ø 190 mm
3 ježa
620,24 €



Ø 300 mm
6 ježeva
1.404,48 €

Ø 240 mm
4 ježa
959,81 €

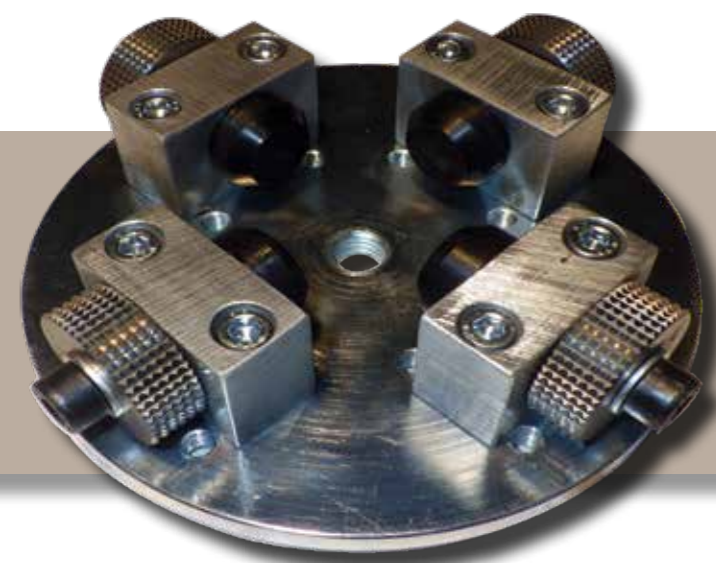

**ŠTOKERSKA PLOČA S JEŽEVIMA
S EFEKTOM PJKARENJA**

Opis: Ø 150 mm, 4 ježa
Nosáč sa štokerskim valjkom sa efektom pljeskarenja sa 312 zuba po ježu

450,45 €

**ŠTOKERSKE PLOČE S JEŽEVIMA
S EFEKTOM PJKARENJA**

Opis: Ø 190 mm, 3 ježa
Ø 240 mm, 4 ježa
Ø 300 mm, 6 ježeva
Ø 500 mm, 10 ježeva
Prihvat Ø60
Dupli ležajevi, zaštita od prašine (semerinzi i brtve)
Za sve vrste površina
Mogućnost odvojene kupnje nosača ili štokerskih ježeva



TIPLA JEDNOKRATNA

Opis: Metalna s bočnim naborima radi jačeg prijanjanja, idealna za fiksiranje bušilica te strojeva za rezanje zida M12 Ø16, dužina 60 mm

M12 Ø16 mm
0,55 €



MK2 - KONUS MK2 - M16

l = 110 mm
17,33 €



MATICA ZA ŠIPKU ZA BRZO STEZANJE

Opis: Ø 65 mm
8,16 €



TIPLA RAWL

Opis: Višekratna
Dužina 100 mm
Ø 20 mm
8,13 €



ŠIPKA ZA BRZO STEZANJE 280 MM

M12
13,98 €

NAVOJNA SAMOVEZIVA ŠIPKA 320 MM

Opis: Višekratna za direktnu ugradnju bez tiple u beton, trajnost min. 60-100 puta ovisno o betonu dužina 320 mm

63,23 €



ADAPTER ZA VIŠE DISKOVA

Opis: Za montažu više diskova na kutnu brusilicu
Pogodno za izrezivanje kanala

104,85 €



SDS- M16 (M14)

18,48 €

ŠESKANT-M16(M14)

18,48 €



PRODUŽETAK 1/2"- 1/2"

Opis: Radne dužine 200 mm, 300 mm, 400 mm

l 200 mm
39,62 €
l 300 mm
52,67 €
l 400 mm
54,76 €

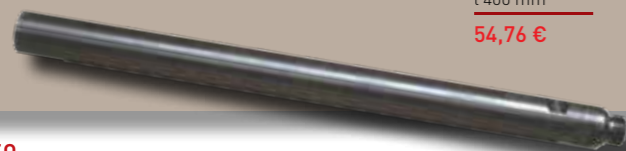

PRODUŽETAK 5/4"- 5/4"

Opis: Radne dužine 200 mm, 300 mm, 400 mm

l 200 mm
40,43 €
l 300 mm
52,67 €
l 400 mm
58,21 €

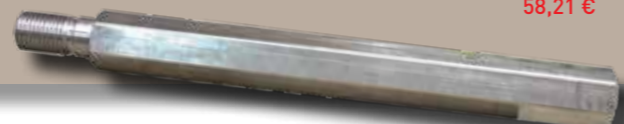

REDUKCIJA ZA VODU

Opis: Mala M14 - 1/2", za krune od Ø 4 mm - Ø 100 mm

Ø 40 mm
69,90 €



REDUKCIJA ZA VODU

Opis: Srednja M14 - 1/2" ili MK2 - 1/2" za krune od Ø 6 mm - Ø160 mm

Ø 80 mm
173,25 €



REDUKCIJA ZA VODU

Opis: Velika MK3 - 5/4", MK4 - 5/4"

Ø100 mm
346,50 €

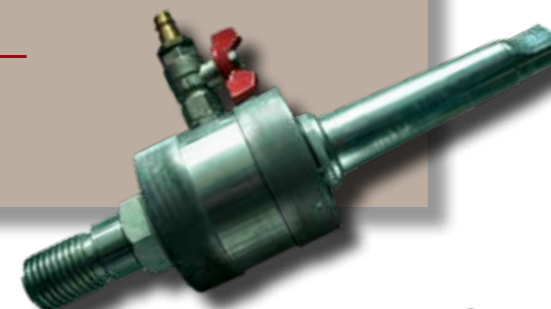

NOSAČ BRUSOVA FRANKFURT

Opis: Od PVC-a
v = 150 mm
11,55 €



ALUMINIJSKA PRIRUBNICA

Opis: Ø 70 mm za diskove Ø 230 mm

20,79 €



SISTEM USISAVANJA PRAŠINE ZA KRUNE

Opis: Pihvat za bušilicu M16-5/4
323,40 €

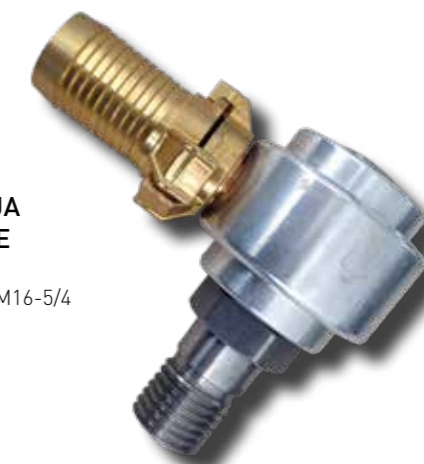

SKUPLJAČ TEHNOLOŠKE VODE KOD BUŠENJA

Opis: Za krune do Ø 80 mm
Ø200 mm
17,47 €



AMORTIZER ZA BRUSOVE

Opis: M14 - M14 Ø70 mm
Ø 70 mm
64,08 €



REDUKCIJA

Opis: 5/4" na 1/2" s vanjskim ili unutarnjim navojem
l = 120 mm
31,88 €



HILTI REDUKCIJE



l = 100 mm
231,00 € l = 100 mm
86,63 € l = 100 mm
144,38 € l = 100 mm
144,38 €

MASNE OLOVKE

Opis: Lako ili teško brisiva
Žuta, crvena, bijela, crna - po komadu

2,33 €



METALNA OLOVKA

Opis: Sa špicom od tvrdog metala

13,98 €



PROFI METALNA OLOVKA

Opis: Sa špicom i tijelom od tvrdog metala
Iz jednoga komada, može se oštрити

46,60 €



DIJAMANTNA OLOVKA 9C

Opis: Od prirodnog dijamanta, dijamant brušen u špic, lotan srebrom, za pisanje i crtanje po granitu staklu i drugim tvrdim površinama

75,73 €



PROFESIONALNI ALUMINIJSKI VAKUMSKI NOSAČ

JEDNOSTRUKI
DO 35 KG



do 35 kg

29,13 €

do 60 kg

46,60 €

do 80 kg

58,25 €

do 100 kg

104,85 €

DVOSTRUKI
DO 60 KG



TROSTRUKI
DO 80 KG



ČETVEROSTRUKI
DO 100 KG

BRUS ZA OŠTRENJE/BRUŠENJE
ALATA S TVRDIM METALOM
GRUBOĆE ZRNA #160

Opis: Ø 100 mm x 20 mm
Kontinuirani segment s bakelitnim vezivom

83,88 €



BRUS ZA OŠTRENJE/BRUŠENJE
ALATA S TVRDIM METALOM
GRUBOĆE ZRNA #160

Opis: Ø 100 mm x 20 mm
Kontinuirani segment s metalnim vezivom

158,45 €

SEGMENTI

Cijena na upit



INCIMAR NOŽIĆI 90°

Opis: Nožići za incimar gravirke

15,14 €



SPREMNIK VODE 10L

Opis: S brzim priključkom i manometrom

183,65 €

PREGAČA
VODONEPROPUSNA

19,80 €

RUKAVI
VODONEPROPUSNI

par

12,24 €



UPUTSTVA ZA RAD SA DIJAMANTNIM
DISKOVIMA ZA REZANJE
ASFALTA I BETONA

- 1 Obavezno je poštivanje uputa isporučitelja. Provjeriti da li je tip diska prikladan za materijal koji želite rezati.
- 2 Disk se mora okretati u smjeru strelice.
- 3 Promjer rupe na disku mora odgovarati osovini. (H7)
- 4 Disk ugraditi tako da ne dođe do visinskih ili bočnih udara. Osovinu i prirubnicu provjeriti prije ugradnje diska. (po potrebi očistiti).
- 5 Odgovarajućim alatom izvršiti pritezanje prirubnice uz disk.
- 6 Obavezno poštivati sigurnosne propise, odredbe o zaštiti na radu, te obavezno koristiti zaštitni okvir za disk.
- 7 Provjeriti da li disk ima dovoljan dotok vode.
- 8 Disk mora biti postavljen paralelno sa smjerom rezanja. Izbjegavati preopterećenje diska.
- 9 Pri rezanju izbjegavati veliki pritisak, naglo započinjanje i udarce.
- 10 U slučaju nestanka vode prekinuti rad jer bi moglo doći do oštećenja diska.
- 11 Kod nestručnog korištenja diska ne uvažavamo garanciju.



UPUTSTVA ZA RAD SA DIJAMANTNIM
DISKOVIMA ZA
SUHO REZANJE

- 1 Obavezno je poštivanje uputa isporučitelja. Provjeriti da li je tip diska prikladan za materijal koji želite rezati.
- 2 Disk se mora okretati u smjeru strelice.
- 3 Koristiti steznu prirubnicu od 70-100 mm promjera. Promjer rupe na disku mora odgovarati osovini. (H7)
- 4 Disk ugraditi tako da ne dođe do visinskih ili bočnih udara. Osovinu i prirubnicu provjeriti prije ugradnje diska. (po potrebi očistiti).
- 5 Obavezno poštivati sigurnosne propise, odredbe o zaštiti na radu, te obavezno koristiti zaštitni okvir za disk.
- 6 Disk mora biti postavljen paralelno sa smjerom rezanja. Izbjegavati preopterećenje diska.
- 7 Pri rezanju izbjegavati veliki pritisak, naglo započinjanje i udarce.
- 8 Kod upotrebe reznih diskova s čvrsto montiranom zateznom prirubnicom potrebno je nakon kratke upotrebe vijke dotegnute imbusom.
- 9 U slučaju jakog zagrijavanja dijamantnog diska prekinuti rad kako bi se disk na uključenom stroju ohladio.
- 10 Materijal koji režete mora biti položen i učvršćen.
- 11 Kod nestručnog korištenja diska ne uvažavamo garanciju. Reklamacije uvažavamo samo do iskoristivosti dijamantnog obloga do 1 mm.

UPUTSTVA

KOD PROBLEMA S DISKOVIMA ZA REZANJE

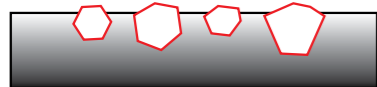

DISK NE REŽE ILI JAKO SPORO REŽE

Vezivo je pretvrdo za materijal koji se reže: provjerite jesu li specifikacije ispravne. Zatvoreni diskovi mogu se otvoriti u mekanome abrazivnom materijalu. Moguće je da stroj nema dovoljno snage za navedeni disk ili treba zategnuti remenje stroja. Također, provjerite da li je smjer rotacije označen na disku ispravan.



PREGRIJAVANJE

Čest slučaj zatajenja rada diska. Pregrijavanje može izazvati mnoge druge probleme poput gubitka napetosti diska, pukotina u tijelu diska ili gubitak segmenta. Najčešće se primjeti kao crna ili plavkasta promjena boje na tijelu diska. Kod diskova za rezanje s vodom do pregrijavanja može doći zbog nedovoljne opskrbe vodom zbog začepjenih ili oštećenih cijevi. Također, zaštopan filter ili cijev sistema za usisavanje prašine može dovesti do povećanog trošenja oštrice diska. Disk se ne smije gurati prejako te mu treba dopustiti da slobodno reže bez pritiska.

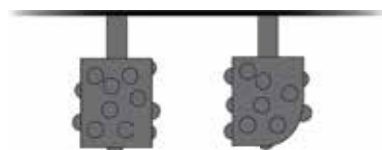

NERAVNOMJERNA POTROŠNJA SEGMENTA

Najčešće kod nedovoljne količine vode kod diskova za mokro rezanje. Oštećenje se najčešće pojavljuje na jednoj strani diska. Provjerite sistem za prskanje vode i uvjerite se da voda dolazi na disk ravnomjerno s obje strane segmenata. Segment na disku može biti istrošen (postaje zaobljenog oblika) i zbog loših ležajeva stroja ili istrošene osovine (u tome slučaju zamijeniti navedene dijelove stroja). Segmenti su istrošeni na jednoj strani. Provjeriti poravnanje kotača kod podnih rezača i poravnanje stola kod stolnih rezača.

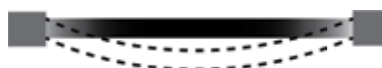

GUBITAK NAPETOSTI

Tijelo dijamantnog diska se pregrijalo. Potrebno je omogućiti dovoljan i ravnomjeran dotok vode za hlađenje. Vezivo segmenata je pretvrdo za materijal koji se reže, dovodeći pritom do krivog reza uslijed otpora diska. Provjeriti da li stroj radi na odgovarajućem broju okretaja, stanje ležajeva i osovine te jesu li prirubnice odgovarajuće veličine. Provjeriti je li dijamantni disk dobro pričvršćen i postoji li prazan hod u radu (proklizavanje diska na osovini). Provjeriti da li je pogonski klin (kajla) na mjestu kod podnih rezača. Obavezno omogućiti rezanje samo u ravnoj liniji.



EKSCENTAR

Prsten diska (prihvat) je istrošen. Ugraditi novi prsten i omogućiti ravnomjerno podmazivanje. Segment na disku je pretvrdo za materijal koji se reže što rezultira zatvaranjem segmenta. Izaberite dijamantni disk sa segmentima s mekšim vezivom. Provjerite da li osovina stroja ima žlijeb nastao kao rezultat proklizavanja prijašnjih diskova prilikom rotacije.



OŠTEĆENA ILI ISKRIVLJENA RUPA PRIHVATA

Dijamantni disk je pogrešno montiran prilikom postavljanja, što dovodi do udaranja diska poput čekića. Potrebno je provjeriti da li promjer prihвата odgovara osovini prije montaže. Provjeriti da li je disk dobro pričvršćen. Ako prirubnice nisu dovoljno zategnute ili očišćene, može doći do velikih vibracija ili nekontrolirane vrtnje. Prihvat može biti istrošen i s utorom, čime može doći do lupanja diska o rezni materijal.

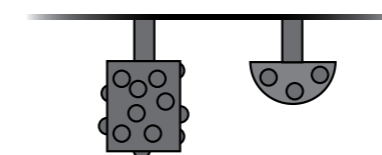

BRZO TROŠENJE

Segmentni dijamantne oštrice su premekani za materijal koji se reže, izlažući pritom dijamant na površini. Upotrijebiti rezni disk s tvrdim vezivom. Provjerite pogonsko remenje, jer prilikom opuštanja može doći do isprekidanih okretaja. Do oštećenja može doći zbog nedovoljne opskrbe vodom zbog začepjenih ili oštećenih cijevi. Moguće je postojanje vibracija koje razbijaju dijamante.

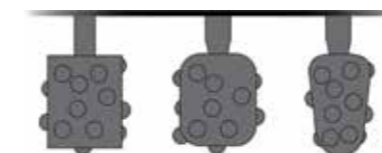

PODREZIVANJE

Efekt pretjeranog trošenja tijela diska događa se najčešće kod visoko abrazivnih materijala kao što su asfalt i neke vrste betona. Tijelo diska se troši oštro točno ispod segmenta te je moguće otpadanje segmenta. Provjerite da li disk ima zaštitu od podrezivanja na tijelu (kosi ili bočni segment) zbog lakšeg uklanjanja ostataka agregata. Uvjerite se da segment diska za asfalt ne reže i tampon podlogu ispod njega, jer može doći do pretjeranog i opasnog trošenja diska. Provjeravajte količinu vode jer konstantan protok vode može poboljšati otklanjanje ostataka rezanja (pijesak) i smanjiti podrezivanje.



GUBITAK SEGMENTA

Materijal nije bio učvršćen prilikom rezanja, dopuštajući oštrici da se izvija i zapne u utoru. Također može se desiti ako dođe do trzanja ili izvijanja stroja s kojim se reže. Vezivo je pretvrdo za materijal koji se reže: provjerite jesu li specifikacije ispravne. Prirubnice su istrošene ili deformirane te ne mogu pridržavati pravilno rezni disk te zbog toga dolazi do nepravilno rezanja. Moguće je također da ostaci materijala između prirubnice i tijela diska dovode do izvijanja oštrice, rezultirajući dugoročno do otpadanja segmenta uslijed zamora materijala. Također, oštećeni ležajevi osovine mogu stvarati vibracije koje uzrokuju gubitak segmenta.



LOMOVI SEGMENTA

Vezivo je pretvrdo za materijal koji se reže čime dolazi do toga da oštrica udara u materijal poput čekića. Zamijeniti za disk s mekšim vezivom segmenta. Također, periferna brzina diska može biti prevelika te treba provjeriti brzinu rotacije diska.



LOMOVI TIJELA DIJAMANTNOG DISKA

Oštrica je pretvrda za materijal koji se reže. Prekomjeran pritisak prilikom rezanja rezultira savijanjem tijela diska. Moguće je i izvijanje tijela oštrice u slučaju lošeg montiranja ploče na stroj, te treba provjeriti da li je rezna ploča pravilno postavljena i zategnuta.

DIATEH

Adresa: Hrastovička 33, Lučko 10250, Croatia
Tel/Fax: +385 1 6530 443
diateh@diateh.hr

Žiro račun : 2484008-1107551802 RBA
IBAN : HR1524840081107551802
SWIFT : RZBHHR2X
PDV ID/EORI : HR36086299082
OIB : 36086299082

diateh.hr

SVE CIJENE SU VELEPRODAJNE, IZRAŽENE U EURIMA, BEZ ISKAZANOG PDV-A.
UVJETE PRODAJE I ISPORUKE MOŽETE PRONAĆI NA WWW.DIATEH.HR

